



# Beschlussauszug

aus der  
24. Sitzung des Betriebs- und Tourismusausschusses Koserow  
vom 27.09.2022

---

## **Top 12 Bemusterung / Materialauswahl / Kostenfestlegung Kurplatzsanie- rierung**

Durch das Architekturbüro Dreischmeier (Hr. Aehnlich) wird der Vorschlag zur Ausstattung des Kurplatzes und der Gebäude (Stadtmobiliar, Beleuchtung, Sanitärausstattung, etc.) vorgestellt und findet Zustimmung bei den Ausschussmitgliedern. Durch Hr. Ohm wird angemerkt, dass die Sanitärausstattungen (Seifenspender, Papiertuchhalter, WC-Rollenhalter, etc.) einem hohen Grad an Vandalismus ausgesetzt sind. Der Bauhof hat daher eine günstige Produktlinie im Bestand und auf Vorrat, um diese bei Bedarf kurzfristig ersetzen zu können. Diese soll auch bei dem Neubau zum Einsatz kommen. Hr. Ohm wird die Produktbezeichnungen an das Architekturbüro übergeben.

Die Bemusterung / Materialauswahl wird mit 5 JA bestätigt. (Hr. Aehnlich war von der Abstimmung ausgeschlossen)

Das Architekturbüro wird die Planungsunterlagen mit der dazugehörigen Kostenberechnung zusammenstellen und der Kurverwaltung übergeben.

# Koserow - Barrierefreie Umgestaltung Kurplatzareal

Gemeinde Koserow | Hauptstraße 31 | 17459 Ostseebad Koserow

 ■ Architekt BDA und Stadtplaner Dipl.-Ing. Achim Dreischmeier  
Siemensstraße 25 | 17459 Ostseebad Koserow - Insel Usedom  
+49 (038375) 20804 | dreischmeier@achim-dreischmeier.de

## Inventarliste

Ausstattungsgegenstände

| 27.09.2022

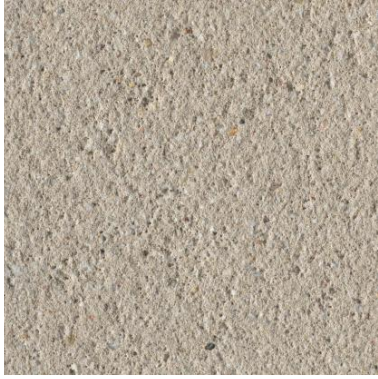

RINN Nube S Sand Grey 2



Wege/Flächen um Fahrradanhänger  
RINN Padio Rinnit Organic 02/03



Tanzfläche/Bühne/Rampe/Wasserspiel  
RINN Signo Platten 80x80 Organic 03



Fläche um Pflanzinseln  
TEGRA Plazadur Gelb pur 0/8



RINN Nube S Cool Grey 3

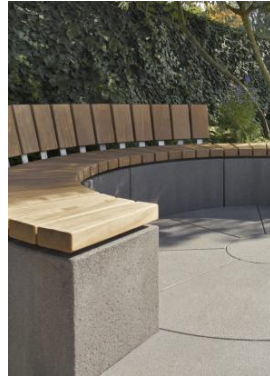

Sitzbänke/Umfassungen  
RINN Nube S Cool Grey 3



RINN Platin mittel



Stufen  
RINN Basalt



Radweg  
RINN Basalt Vario Palisaden



LADENBURGER Klassisches Profilholz



LADENBURGER Skyline

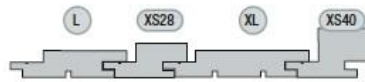

LADENBURGER Trendfuge

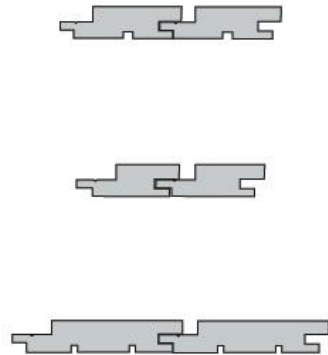

Außenputz, körnig



Außenputz, glatt



V&B White Cream, 30x60

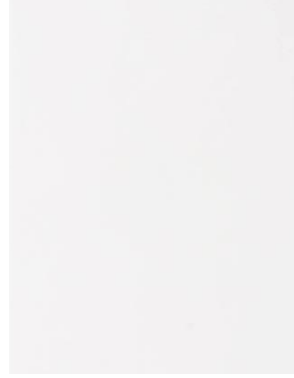

V&B Unit Two weiss, 20x25



V&B Pure Base, grey vilbotouch matt, 30x60

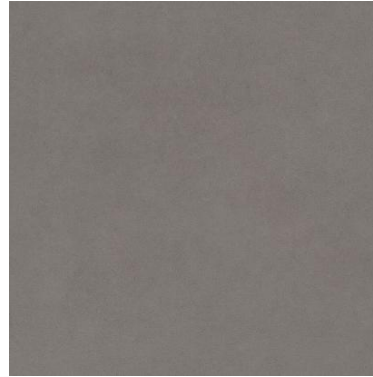

Agrob Buchtal Basalt 20x20

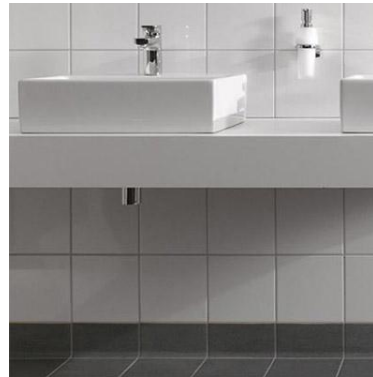



GEBERIT Waschtisch Square, barrierefrei



GEBERIT Renova Plan Waschtisch



HEWI Waschtischmischer



HEWI Hygienekombination



HEWI Stützklappgriff



HEWI Einzelhaken



GEBERIT WC Square Comfort, barrierefrei



GEBERIT Renova Plan WC



GEBERIT Waschtischarmatur, barrierefrei



HEWI WC-Bürstengarnitur



HEWI Haltegriff



HEWI Seifenspender



GEBERIT Renova Plan Urinal



GEBERIT Urinaltrennwand



GEBERIT Renova Plan WC-Sitz



HEWI WC-Papierhalter



HEWI Kippspiegel



HEWI Papierhandtuchspender



KALDEWEI Superplan Duschwanne



KERMI Nica Duschabtrennung



GEBERIT Renova Plan WC-Sitz



HEWI Reservepapierhalter



HEWI Ablage



HEWI Papierabfallbehälter



TRILUX Publisca - Straßenbeleuchtung



PiL TYK+20 - Tanzfläche



PiL BLIZ LED RING - Kennzeichnung Eingänge

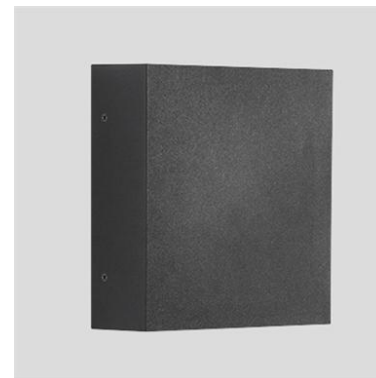

PiL Mimik 50 - Bühne



TRILUX CS20 - Straße/Akzente



TRILUX Skeo Z - Pergola



PiL Mimik 10 - Rampe



LED-Band - Randeinfassungen



PiL GUELL 3 - Technikausgang



TRILUX 8511RMS1L - Akzentbeleuchtung Bäume

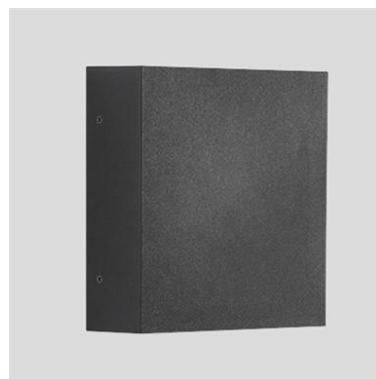

PiL Mimik 20 - WC-Gebäude/Umkleide

# Koserow - Barrierefreie Umgestaltung Kurplatzareal

Gemeinde Koserow | Hauptstraße 31 | 17459 Ostseebad Koserow

Architekt BDA und Stadtplaner Dipl.-Ing. Achim Dreischmeier  
Siemensstraße 25 | 17459 Ostseebad Koserow - Insel Usedom  
+49 (038375) 20804 | dreischmeier@achim-dreischmeier.de

## Inventarliste

Beleuchtung

| 27.09.2022



Referenzbild des Stadtmobiliars im eingebauten Zustand

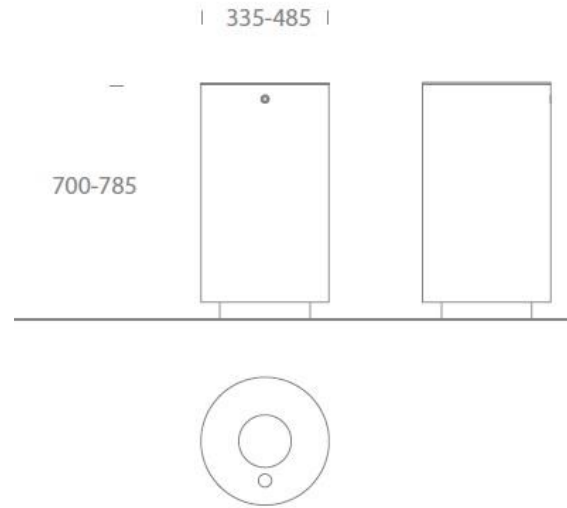

Technische Zeichnung

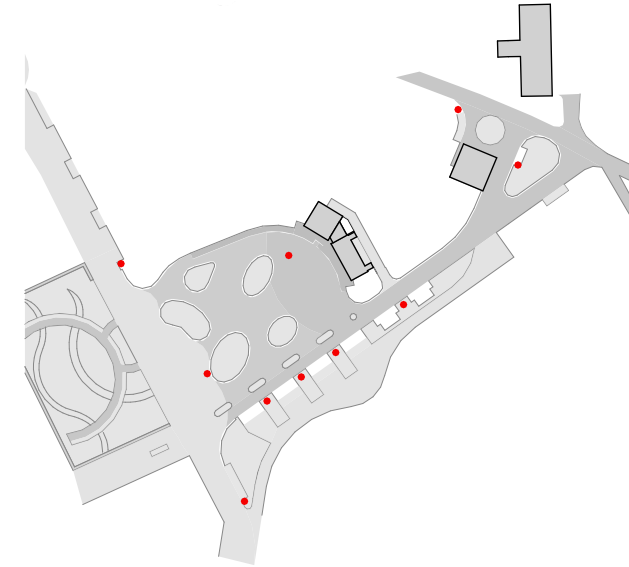

Lageplan 1:2.000

|            |   |
|------------|---|
| Werkstoff  | Stahlblech feuerverzinkt, alternativ aus V2A-Edelstahl  |
| Farben     | feuerverzinkt, mit Farbbeschichtung nach RAL- oder DB-Farbkarte   |
| Ausführung | als Standardabfallbehälter, mit feuerverzinktem Innenbehälter, geeignet für Tüntenentleerung, sehr stabil durch hohe Materialstärke, auch mit Zigarettenschacht lieferbar, verjüngter Einwurf |
| Zubehör    | Nivelliersockel als Gefälleausgleich, Antiflyerfarbbeschichtung, Dreikantschlüssel  |

Fassungsvermögen und Maße

|          |            |                   |
|----------|------------|-------------------|
| 35 Liter | Höhe 700mm | Durchmesser 335mm |
| 55 Liter | Höhe 725mm | Durchmesser 390mm |
| 85 Liter | Höhe 785mm | Durchmesser 485mm |
| Anzahl   | 10 Stück   |                   |

Hersteller  
Thieme GmbH  
Fuggerstraße 21  
48165 Münster

Listenpreis: 711,85 Euro/Stück  
(netto, ohne Montage)

## Koserow - Barrierefreie Umgestaltung Kurplatzareal

## Inventarliste

Gemeinde Koserow | Hauptstraße 31 | 17459 Ostseebad Koserow

Abfallbehälter Variante A - Thieme Serie 720



 Architekt BDA und Stadtplaner Dipl.-Ing. Achim Dreischmeier  
 Siemensstraße 25 | 17459 Ostseebad Koserow - Insel Usedom  
 +49 (038375) 20804 | dreischmeier@achim-dreischmeier.de

| 27.09.2022



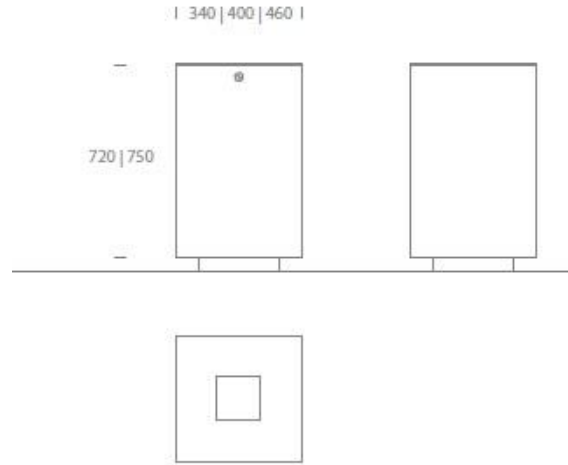

Referenzbild des Stadtmobiliars im eingebauten Zustand



Technische Zeichnung

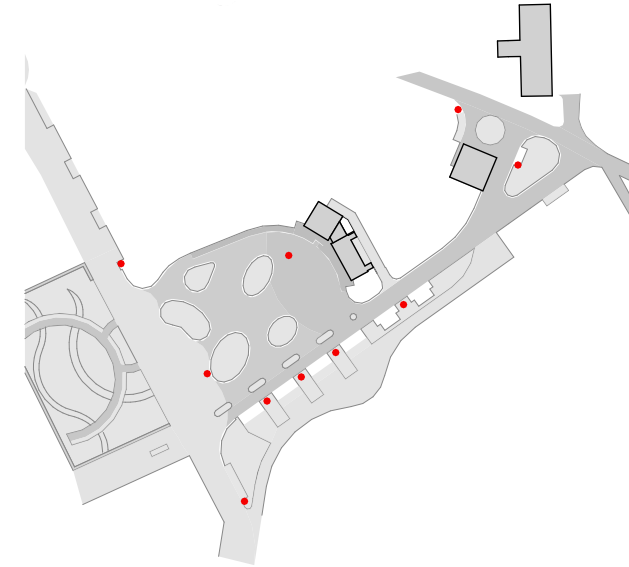

Lageplan 1:2.000

|            |   |
|------------|---|
| Werkstoff  | Stahlblech feuerverzinkt, alternativ aus V2A-Edelstahl  |
| Farben     | feuerverzinkt, mit Farbbeschichtung nach RAL- oder DB-Farbkarte   |
| Ausführung | als Standardabfallbehälter, mit feuerverzinktem Innenbehälter, geeignet für Tüntenentleerung, sehr stabil durch hohe Materialstärke, auch mit Zigarettenschacht lieferbar, verjüngter Einwurf |
| Zubehör    | Nivelliersockel als Gefälleausgleich, Antiflyerfarbbeschichtung, Bodenanker mit Gegenplatte   |

|                           |            |                   |
|---------------------------|------------|-------------------|
| Fassungsvermögen und Maße |            |                   |
| 35 Liter                  | Höhe 720mm | Kantenlänge 340mm |
| 55 Liter                  | Höhe 720mm | Kantenlänge 400mm |
| 85 Liter                  | Höhe 750mm | Kantenlänge 460mm |
| Anzahl                    | 10 Stück   |                   |

Hersteller  
Thieme GmbH  
Fuggerstraße 21  
48165 Münster

Listenpreis: 741,75 Euro/Stück  
(netto, ohne Montage)

## Koserow - Barrierefreie Umgestaltung Kurplatzareal

## Inventarliste

Gemeinde Koserow | Hauptstraße 31 | 17459 Ostseebad Koserow

Abfallbehälter Variante B - Thieme Serie 725

 Architekt BDA und Stadtplaner Dipl.-Ing. Achim Dreischmeier  
 Siemensstraße 25 | 17459 Ostseebad Koserow - Insel Usedom  
 +49 (038375) 20804 | dreischmeier@achim-dreischmeier.de

| 27.09.2022



Referenzbild des Stadtmobiliars im eingebauten Zustand

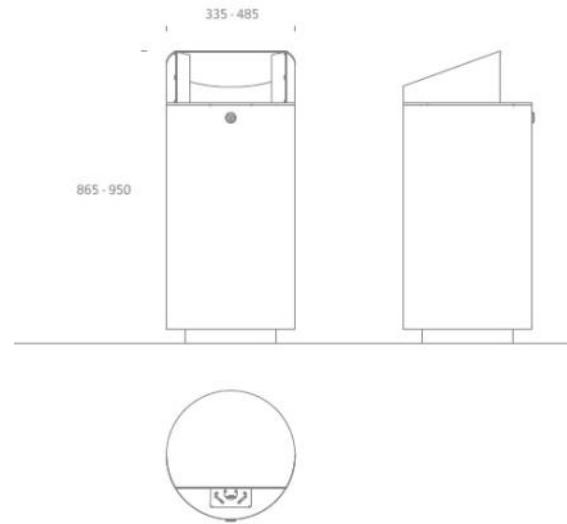

Technische Zeichnung

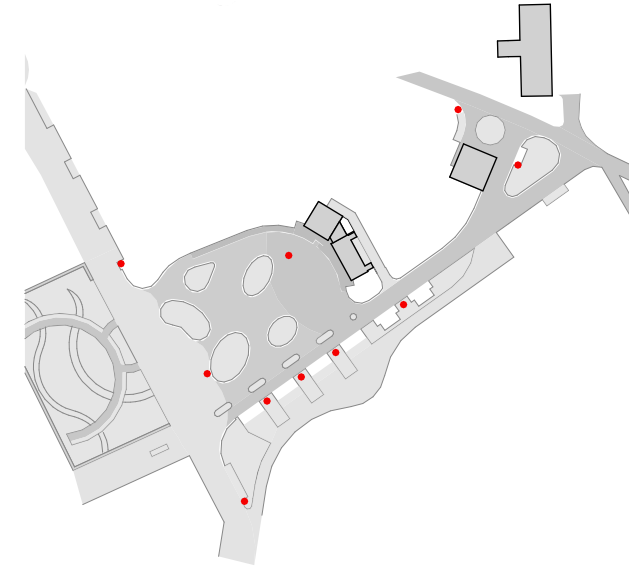

Lageplan 1:2.000

|            |   |
|------------|---|
| Werkstoff  | Stahlblech feuerverzinkt  |
| Farben     | feuerverzinkt, mit Farbbeschichtung nach RAL- oder DB-Farbkarte   |
| Ausführung | als Standardabfallbehälter, mit feuerverzinktem Innenbehälter, geeignet für Tüntenentleerung, sehr stabil durch hohe Materialstärke, auch mit Zigarettenschacht lieferbar, verjüngter Einwurf |
| Zubehör    | Nivelliersockel als Gefälleausgleich, Antiflyerfarbbeschichtung, Dreikantschlüssel  |

Fassungsvermögen und Maße

|          |            |                   |
|----------|------------|-------------------|
| 35 Liter | Höhe 865mm | Durchmesser 335mm |
| 55 Liter | Höhe 880mm | Durchmesser 390mm |
| 85 Liter | Höhe 950mm | Durchmesser 485mm |
| Anzahl   | 10 Stück   |                   |

Hersteller  
Thieme GmbH  
Fuggerstraße 21  
48165 Münster

Listenpreis: 885,50 Euro/Stück  
(netto, ohne Montage)

## Koserow - Barrierefreie Umgestaltung Kurplatzareal

## Inventarliste

Gemeinde Koserow | Hauptstraße 31 | 17459 Ostseebad Koserow

Abfallbehälter Variante C - Thieme Serie 746

 Architekt BDA und Stadtplaner Dipl.-Ing. Achim Dreischmeier  
 Siemensstraße 25 | 17459 Ostseebad Koserow - Insel Usedom  
 +49 (038375) 20804 | dreischmeier@achim-dreischmeier.de

| 27.09.2022



Referenzbild des Stadtmobiliars im eingebauten Zustand

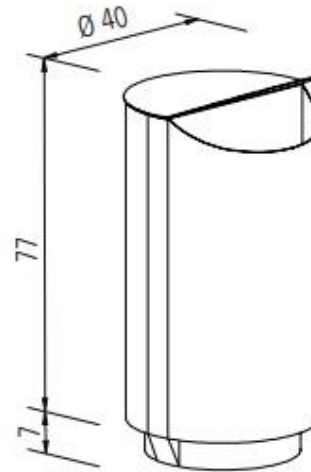

Technische Zeichnung

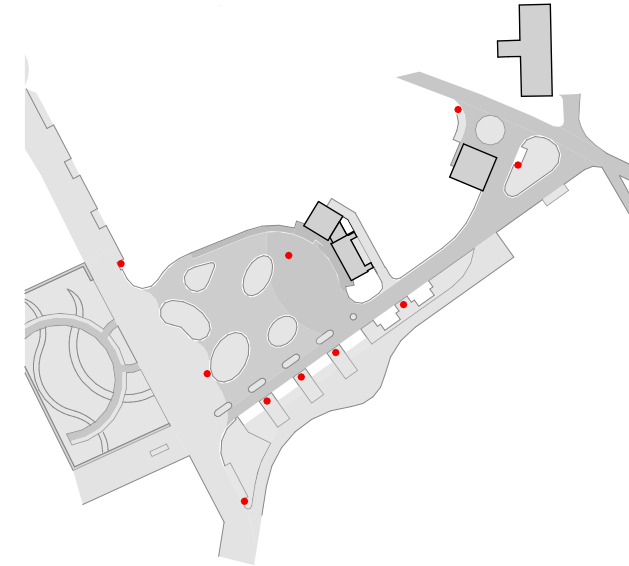

Lageplan 1:2.000

|            |   |
|------------|---|
| Werkstoff  | XL-Abfallbehälter aus Stahl   |
| Farben     | Wunschfarbe nach RAL oder DB (DB703 Standard)   |
| Ausführung | zylindrischer Abfallbehälter, Korpus mit Abdeckhaube und Rahmenteil aus Stahl, zink phosphatiert, kathodisch tauchlackiert (KTL) und pulvergrundiert, Deckel aus 4mm Stahl, Sackring, |
| Zubehör    | integrierter Zigaretteinwurf, Dreikantschlüssel, Komfort-Sackring oder Alu-Innenbehälter, herausnehmbar, 1L-Ascherbox separat entnehmbar, Hundekotbeutel-Spender                      |

|                           |  |
|---------------------------|--|
| Fassungsvermögen und Maße |  |
| 60 Liter                  | Höhe 700mm<br>Durchmesser 400mm<br>(Bodenabstand 70mm) |
| + 1 Liter                 | Ascherbehälter   |
| Anzahl                    | 10 Stück   |

|              |  |
|--------------|--|
| Hersteller   | Runge GmbH & Co. KG<br>Rudolf-Runge-Str. 2<br>49143 Bissendorf |
| Listenpreis: | 1.433,10 Euro/Stück<br>(netto, ohne Montage)                   |

## Koserow - Barrierefreie Umgestaltung Kurplatzareal

## Inventarliste

Gemeinde Koserow | Hauptstraße 31 | 17459 Ostseebad Koserow

Abfallbehälter Variante D - Runge Frog XL + Dog

 ■ Architekt BDA und Stadtplaner Dipl.-Ing. Achim Dreischmeier  
 Siemensstraße 25 | 17459 Ostseebad Koserow - Insel Usedom  
 +49 (038375) 20804 | dreischmeier@achim-dreischmeier.de

| 27.09.2022



Referenzbild des Stadtmobiliars im eingebauten Zustand

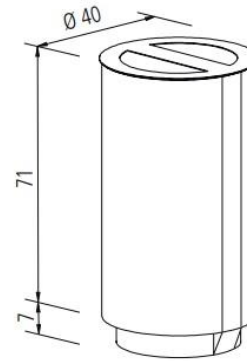

Technische Zeichnung

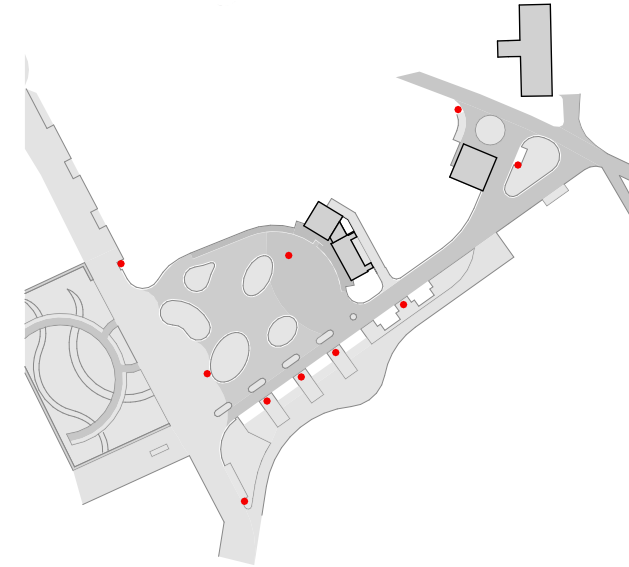

Lageplan 1:2.000

|            |   |
|------------|---|
| Werkstoff  | XL-Abfallbehälter aus Stahl   |
| Farben     | Wunschfarbe nach RAL oder DB (DB703 Standard)   |
| Ausführung | zylindrischer Abfallbehälter, Korpus mit Abdeckhaube und Rahmenteil aus Stahl, zink phosphatiert, kathodisch tauchlackiert (KTL) und pulvergrundiert, Deckel aus 4mm Stahl, Sackring, |
| Zubehör    | integrierter Zigaretteinwurf, Dreikantschlüssel, Komfort-Sackring oder Alu-Innenbehälter, herausnehmbar, 1L-Ascherbox separat entnehmbar  |

|                           |  |
|---------------------------|--|
| Fassungsvermögen und Maße |  |
| 60 Liter                  | Höhe 710mm<br>Durchmesser 400mm<br>(Bodenabstand 70mm) |
| + 1 Liter                 | Ascherbehälter   |
| Anzahl                    | 10 Stück   |

|              |  |
|--------------|--|
| Hersteller   | Runge GmbH & Co. KG<br>Rudolf-Runge-Str. 2<br>49143 Bissendorf |
| Listenpreis: | 1.233,00 Euro/Stück<br>(netto, ohne Montage)                   |

## Koserow - Barrierefreie Umgestaltung Kurplatzareal

## Inventarliste

Gemeinde Koserow | Hauptstraße 31 | 17459 Ostseebad Koserow

Abfallbehälter Variante E - Runge Luna



 Architekt BDA und Stadtplaner Dipl.-Ing. Achim Dreischmeier  
 Siemensstraße 25 | 17459 Ostseebad Koserow - Insel Usedom  
 +49 (038375) 20804 | dreischmeier@achim-dreischmeier.de

| 27.09.2022

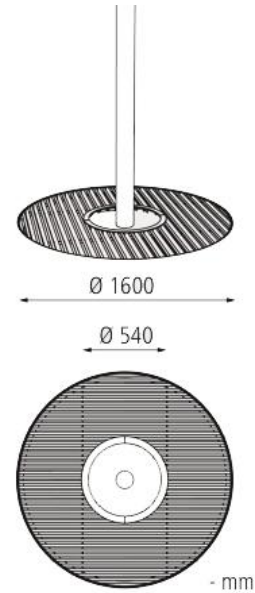

Referenzbild des Stadtmobiliars im eingebauten Zustand

|            |  |
|------------|--|
| Werkstoff  | Stahl feuerverzinkt, mit Rahmen              |
| Farben     | Stahl feuerverzinkt                          |
| Ausführung | Stahl, überfahrbar bis 2t, zum Einbetonieren |
| Zubehör    | Gewindestangenset, Baumschutzgitter          |



Technische Zeichnung

|        |             |                                  |
|--------|-------------|----------------------------------|
| Maße   | quadratisch | L=1.200mm bis 1.600mm<br>d=540mm |
| Anzahl |             | 15 Stück                         |

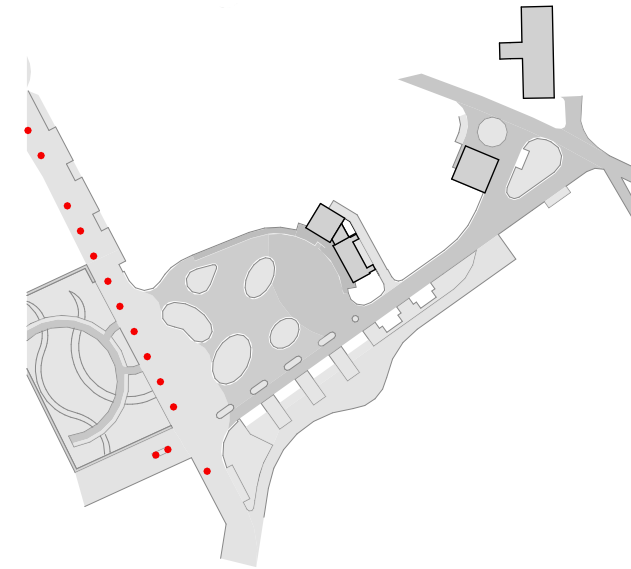

Lageplan 1:2.000

|            |   |
|------------|---|
| Hersteller | ZIEGLER Metallbearbeitung GmbH<br>Im Bühl 12<br>71287 Weissach-Flacht |
|------------|---|

Listenpreis: 2.399,90 Euro/Stück  
(netto, ohne Montage)

## Koserow - Barrierefreie Umgestaltung Kurplatzareal

## Inventarliste

Gemeinde Koserow | Hauptstraße 31 | 17459 Ostseebad Koserow

Baumschutz Variante A - Ziegler Baumschutzrost Arbottura, rund



 Architekt BDA und Stadtplaner Dipl.-Ing. Achim Dreischmeier  
 Siemensstraße 25 | 17459 Ostseebad Koserow - Insel Usedom  
 +49 (038375) 20804 | dreischmeier@achim-dreischmeier.de

| 27.09.2022

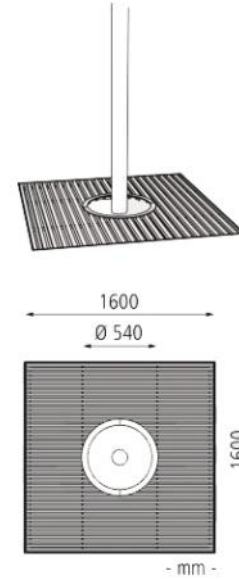

Referenzbild des Stadtmobiliars im eingebauten Zustand

|            |  |
|------------|--|
| Werkstoff  | Stahl feuerverzinkt, mit Rahmen              |
| Farben     | Stahl feuerverzinkt                          |
| Ausführung | Stahl, überfahrbar bis 2t, zum Einbetonieren |
| Zubehör    | Gewindestangenset, Baumschutzgitter          |



Technische Zeichnung

|        |             |                                  |
|--------|-------------|----------------------------------|
| Maße   | quadratisch | L=1.200mm bis 1.600mm<br>d=540mm |
| Anzahl |             | 15 Stück                         |

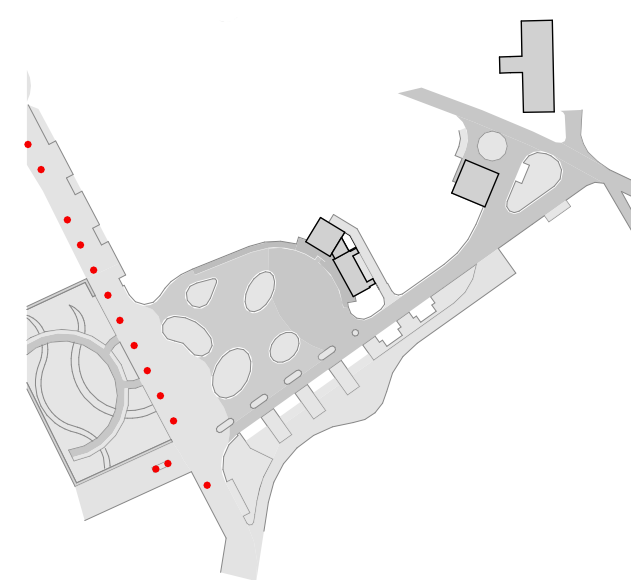

Lageplan 1:2.000

|            |   |
|------------|---|
| Hersteller | ZIEGLER Metallbearbeitung GmbH<br>Im Bühl 12<br>71287 Weissach-Flacht |
|------------|---|

Listenpreis: 1.796,90 Euro/Stück  
(netto, ohne Montage)

## Koserow - Barrierefreie Umgestaltung Kurplatzareal

## Inventarliste

Gemeinde Koserow | Hauptstraße 31 | 17459 Ostseebad Koserow

Baumschutz Variante C - Ziegler Baumschutzrost Arbottura, quadratisch

 Architekt BDA und Stadtplaner Dipl.-Ing. Achim Dreischmeier  
 Siemensstraße 25 | 17459 Ostseebad Koserow - Insel Usedom  
 +49 (038375) 20804 | dreischmeier@achim-dreischmeier.de

| 27.09.2022



Referenzbild des Stadtmobiliars im eingebauten Zustand



Technische Zeichnung

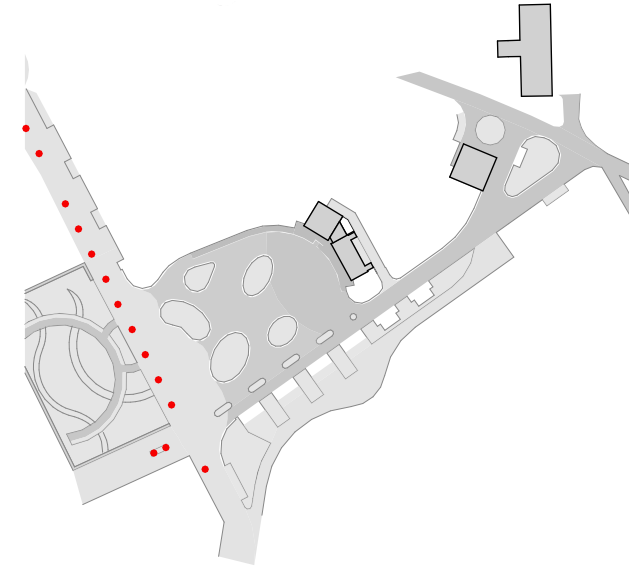

Lageplan 1:2.000

|            |  |
|------------|--|
| Werkstoff  | Stahl feuerverzinkt, mit Rahmen                      |
| Farben     | Stahl feuerverzinkt, mit Farbbeschichtung nach RAL   |
| Ausführung | Stahl, quadratisch bis 15kN, begehbar, PKW-befahrbar |
| Zubehör    | Gewindestangenset, Baumschutzgitter                  |

|             |                                  |
|-------------|----------------------------------|
| Maße        |                                  |
| quadratisch | L=1.200mm bis 1.600mm<br>d=540mm |
| Anzahl      | 15 Stück                         |

|            |   |
|------------|---|
| Hersteller | K60-Gitterrostsysteme<br>GmbH & Co. KG<br>Grüner Weg 13<br>33449 Langenberg |
|------------|---|

Listenpreis: 1.754,22 Euro/Stück  
(netto, ohne Montage)

## Koserow - Barrierefreie Umgestaltung Kurplatzareal

## Inventarliste

Gemeinde Koserow | Hauptstraße 31 | 17459 Ostseebad Koserow

Baumschutz E - K60 Barfuss-Baumgitterrost

 Architekt BDA und Stadtplaner Dipl.-Ing. Achim Dreischmeier  
 Siemensstraße 25 | 17459 Ostseebad Koserow - Insel Usedom  
 +49 (038375) 20804 | dreischmeier@achim-dreischmeier.de

| 27.09.2022



Referenzbild des Stadtmobiliars im eingebauten Zustand

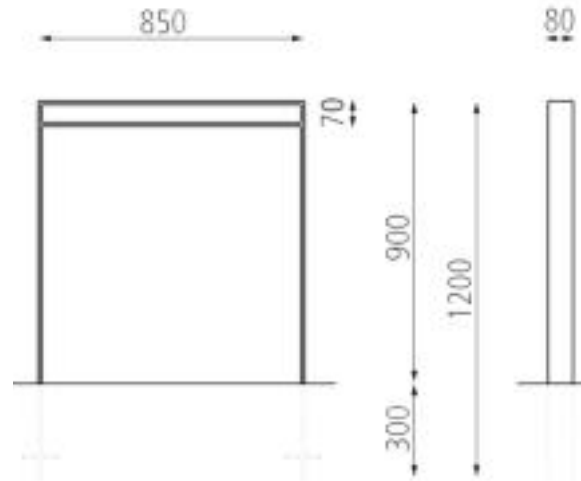

Technische Zeichnung

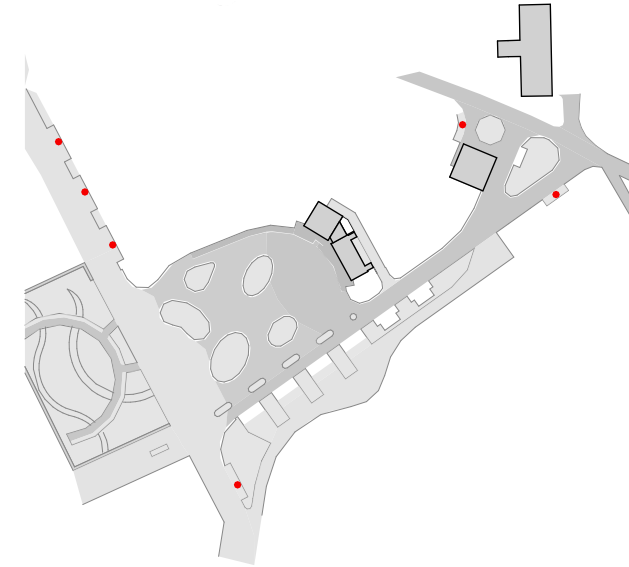

Lageplan 1:2.000

|            |  |
|------------|--|
| Werkstoff  | Stahl feuerverzinkt                                |
| Farben     | Stahl feuerverzinkt, mit Farbbeschichtung nach RAL |
| Ausführung | ortsfest zum Einbetonieren                         |
| Zubehör    | -  |

|                 |          |
|-----------------|----------|
| Maße            |          |
| Stahlprofil     | 80x12mm  |
| Höhe über Boden | 900mm    |
| Breite          | 850mm    |
| Anzahl          | 48 Stück |

|            |   |
|------------|---|
| Hersteller | ZIEGLER Metallbearbeitung GmbH<br>Im Bühl 12<br>71287 Weissach-Flacht |
|------------|---|

Listenpreis: 307,30 Euro/Stück  
(netto, ohne Montage)

## Koserow - Barrierefreie Umgestaltung Kurplatzareal

## Inventarliste

Gemeinde Koserow | Hauptstraße 31 | 17459 Ostseebad Koserow

Fahrradanlehner Variante A - Ziegler Tamores

 Architekt BDA und Stadtplaner Dipl.-Ing. Achim Dreischmeier  
 Siemensstraße 25 | 17459 Ostseebad Koserow - Insel Usedom  
 +49 (038375) 20804 | dreischmeier@achim-dreischmeier.de

| 27.09.2022





Referenzbild des Stadtmobiliars im eingebauten Zustand

|            |   |
|------------|---|
| Werkstoff  | Stahl feuerverzinkt   |
| Farben     | Stahl feuerverzinkt, mit Farbbeschichtung nach RAL oder DB-Farbkarte                              |
| Ausführung | ortsfest zum Einbetonieren, mit Flanschplatte zum Aufschrauben, mit Flanschplatte und Gegenplatte |
| Zubehör    | -   |

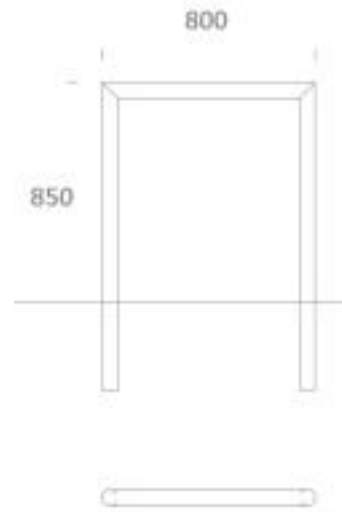

Technische Zeichnung

|                 |                          |
|-----------------|--------------------------|
| Maße            |                          |
| Stahlrohr       | 60 oder 48mm Durchmesser |
| Höhe über Boden | 850mm                    |
| Breite          | 800mm                    |
| Anzahl          | 48 Stück                 |

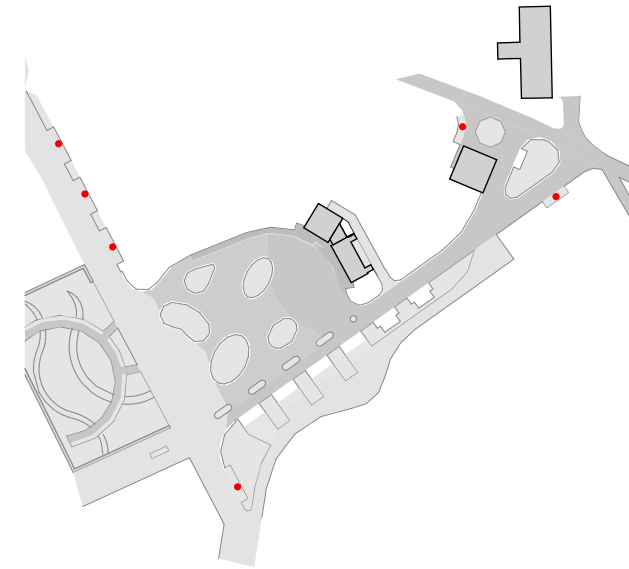

Lageplan 1:2.000

|            |   |
|------------|---|
| Hersteller | Thieme GmbH<br>Fuggerstraße 21<br>48165 Münster |
|------------|---|

Listenpreis: 189,75 Euro/Stück  
(netto, ohne Montage)

## Koserow - Barrierefreie Umgestaltung Kurplatzareal

## Inventarliste

Gemeinde Koserow | Hauptstraße 31 | 17459 Ostseebad Koserow

Fahrradanlehner Variante B - Thieme Estribo

 Architekt BDA und Stadtplaner Dipl.-Ing. Achim Dreischmeier  
 Siemensstraße 25 | 17459 Ostseebad Koserow - Insel Usedom  
 +49 (038375) 20804 | dreischmeier@achim-dreischmeier.de

| 27.09.2022



Referenzbild des Stadtmobiliars im eingebauten Zustand

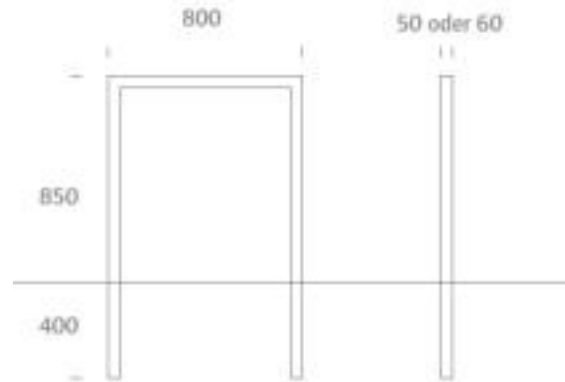

Technische Zeichnung

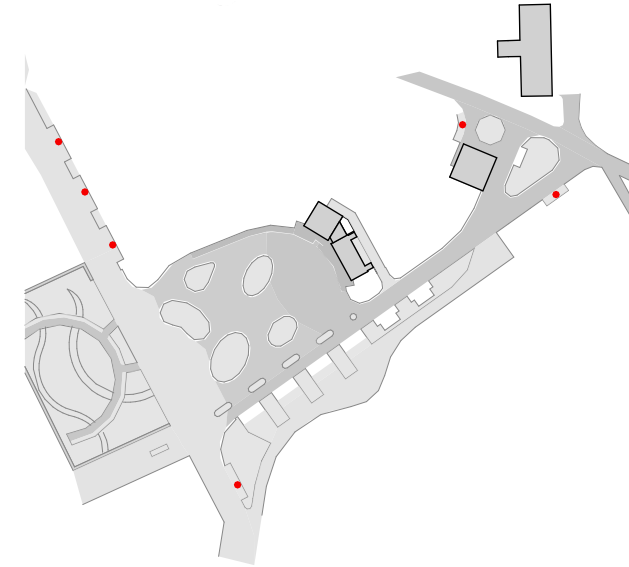

Lageplan 1:2.000

|            |   |
|------------|---|
| Werkstoff  | Stahl feuerverzinkt, farbbeschichtet  |
| Farben     | Stahl feuerverzinkt, mit Farbbeschichtung nach RAL oder DB-Farbkarte                                      |
| Ausführung | mit Flanschplatte zum Aufschrauben, mit Flanschplatte und Gegenplatte, zum Einbetonieren und Aufschrauben |
| Zubehör    | -   |

|                 |                      |
|-----------------|----------------------|
| Maße            |                      |
| Stahlprofil     | 50x50mm oder 60x60mm |
| Höhe über Boden | 850mm                |
| Breite          | 800mm                |
| Anzahl          | 48 Stück             |

Hersteller  
Thieme GmbH  
Fuggerstraße 21  
48165 Münster

Listenpreis: 179,40 Euro/Stück  
(netto, ohne Montage)

## Koserow - Barrierefreie Umgestaltung Kurplatzareal

## Inventarliste

Gemeinde Koserow | Hauptstraße 31 | 17459 Ostseebad Koserow

Fahrradanlehner Variante C - Thieme Quadro

 ■ Architekt BDA und Stadtplaner Dipl.-Ing. Achim Dreischmeier  
 Siemensstraße 25 | 17459 Ostseebad Koserow - Insel Usedom  
 +49 (038375) 20804 | dreischmeier@achim-dreischmeier.de

| 27.09.2022



Referenzbild des Stadtmobiliars im eingebauten Zustand

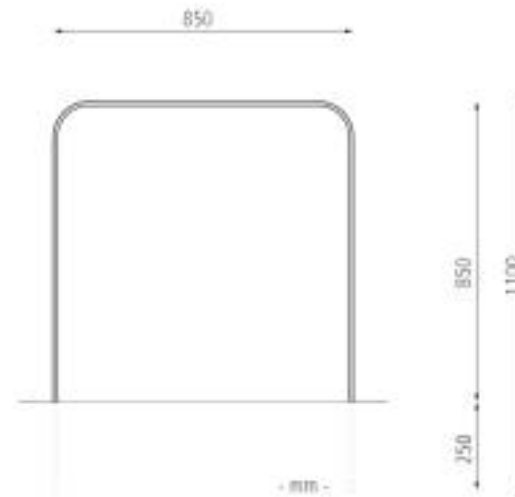

Technische Zeichnung

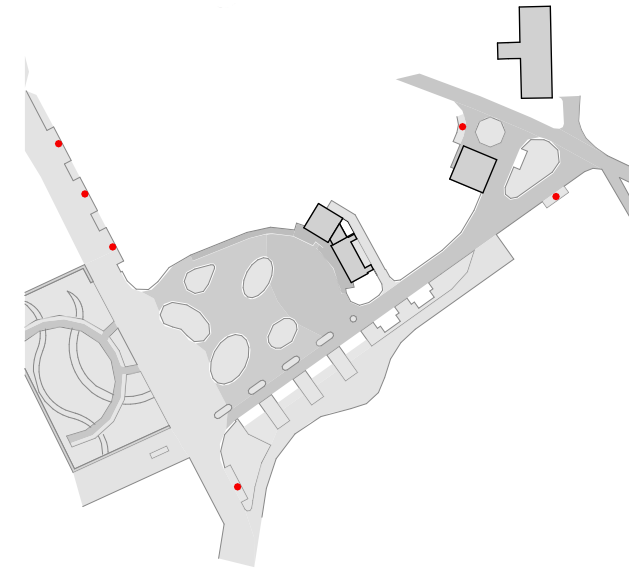

Lageplan 1:2.000

|            |  |
|------------|--|
| Werkstoff  | Stahl feuerverzinkt                                |
| Farben     | Stahl feuerverzinkt, mit Farbbeschichtung nach RAL |
| Ausführung | ortsfest zum Einbetonieren                         |
| Zubehör    | -  |

|                 |          |
|-----------------|----------|
| Maße            |          |
| Stahlprofil     | 80x10mm  |
| Höhe über Boden | 850mm    |
| Breite          | 850mm    |
| Anzahl          | 48 Stück |

Hersteller ZIEGLER Metallbearbeitung GmbH  
 Im Bühl 12  
 71287 Weissach-Flacht

Listenpreis: 236,90 Euro/Stück  
 (netto, ohne Montage)

## Koserow - Barrierefreie Umgestaltung Kurplatzareal

## Inventarliste

Gemeinde Koserow | Hauptstraße 31 | 17459 Ostseebad Koserow

Fahrradanlehner Variante D - Ziegler Tampa



 Architekt BDA und Stadtplaner Dipl.-Ing. Achim Dreischmeier  
 Siemensstraße 25 | 17459 Ostseebad Koserow - Insel Usedom  
 +49 (038375) 20804 | dreischmeier@achim-dreischmeier.de

| 27.09.2022

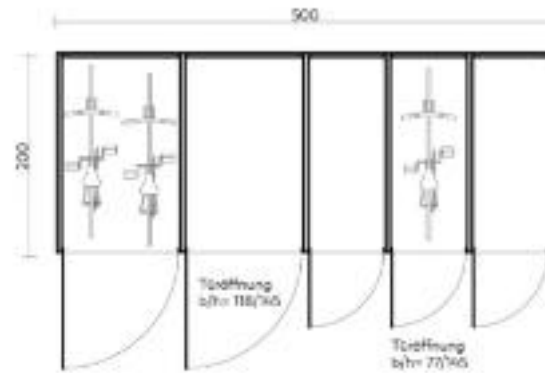

Referenzbild des Stadtmobiliars im eingebauten Zustand

|            |   |
|------------|---|
| Werkstoff  | Stahlteile verzinkt   |
| Farben     | Farbeschichtung nach RAL  |
| Ausführung | Velodepo EINS, 2x Doppelgarage, 3x Einzelgarage, Biodiversitätsdach, Profilylinder Standard |
| Zubehör    | Fahrradhalter, Steckdosen für E-Fahrrad, Ablage, Beleuchtung                                |



Technische Zeichnung

|        |         |
|--------|---------|
| Maße   |         |
| Länge  | 5.000mm |
| Breite | 2.000mm |
| Höhe   | 1.750mm |
| Anzahl | 2 Stück |

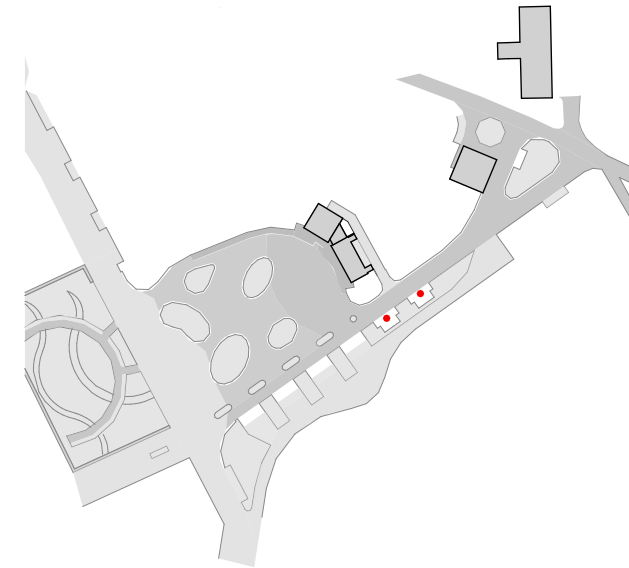

Lageplan 1:2.000

|            |   |
|------------|---|
| Hersteller | VELODEPO GmbH<br>Tannenstraße 34<br>01099 Dresden |
|------------|---|

Listenpreis: 17.610,00 Euro/Stück  
(netto, ohne Montage)

## Koserow - Barrierefreie Umgestaltung Kurplatzareal

## Inventarliste

Gemeinde Koserow | Hauptstraße 31 | 17459 Ostseebad Koserow

Fahrradgarage Variante A - Velodepo EINS

 Architekt BDA und Stadtplaner Dipl.-Ing. Achim Dreischmeier  
 Siemensstraße 25 | 17459 Ostseebad Koserow - Insel Usedom  
 +49 (038375) 20804 | dreischmeier@achim-dreischmeier.de

| 27.09.2022



Referenzbild des Stadtmobiliars im eingebauten Zustand



Technische Zeichnung

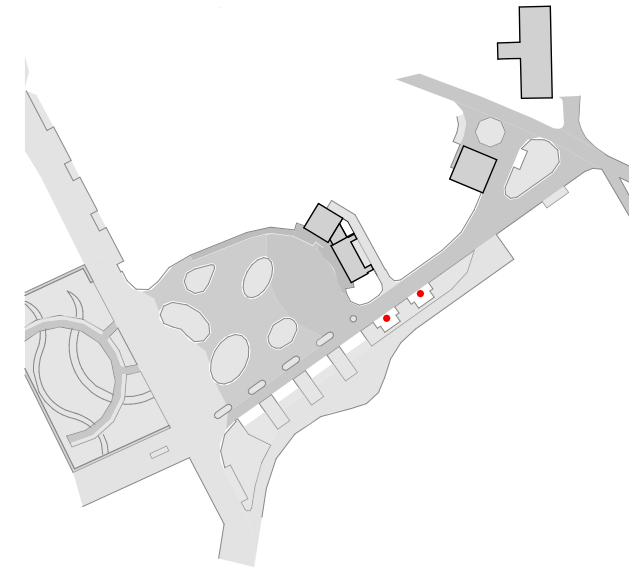

Lageplan 1:2.000

|            |   |
|------------|---|
| Werkstoff  | Stahlteile feuerverzinkt, Türblatt Stahl oder Edelstahl   |
| Farben     | feuerverzinkt und pulverbeschichtet in RAL- Standardfarben, Innenflächen nur feuerverzinkt  |
| Ausführung | Dacheindeckung gekantetes Stahlblech mit innerer Verstärkung, Wand Stahlblechkassette, Bodenrahmen gelocht für bauseitiges Verdübeln auf Platten, Pflaster oder Fundament |
| Zubehör    | Elektroleiste mit LED-Leuchte und Steckdose, Bodenbefestigungsmaterial, Pflanzwanne   |

|        |          |
|--------|----------|
| Maße   |          |
| Länge  | 2.000mm  |
| Breite | 875mm    |
| Höhe   | 1.310mm  |
| Anzahl | 16 Stück |

Hersteller ZIEGLER Metallbearbeitung GmbH  
Im Bühl 12  
71287 Weissach-Flacht

Listenpreis: 2.037,00 Euro/Stück  
(netto, ohne Montage)

## Koserow - Barrierefreie Umgestaltung Kurplatzareal

## Inventarliste

Gemeinde Koserow | Hauptstraße 31 | 17459 Ostseebad Koserow

Fahrradgarage Variante B - Ziegler Sligo

 Architekt BDA und Stadtplaner Dipl.-Ing. Achim Dreischmeier  
 Siemensstraße 25 | 17459 Ostseebad Koserow - Insel Usedom  
 +49 (038375) 20804 | dreischmeier@achim-dreischmeier.de

| 27.09.2022



Referenzbild des Stadtmobiliars im eingebauten Zustand

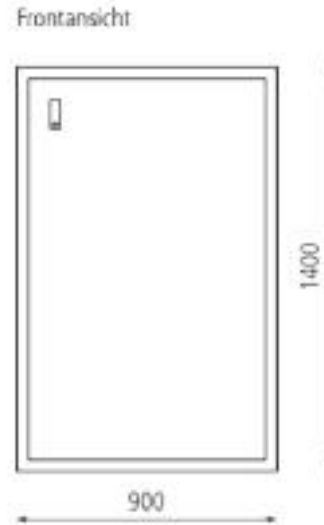

Technische Zeichnung

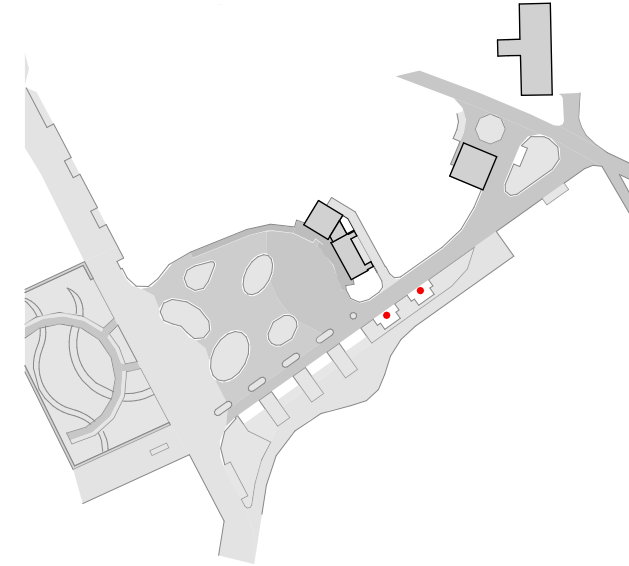

Lageplan 1:2.000

|            |  |
|------------|--|
| Werkstoff  | rahmenloser Korpus aus Betonwerkstein, Stahlteile feuerverzinkt, Türblatt Stahl oder Edelstahl                         |
| Farben     | Beton basisgrau glatt oder gewaschen, RAL- Standardfarben, Stahlteile feuerverzinkt und pulverbeschichtet in RAL-Farbe |
| Ausführung | zum freien Aufstellen, Fläche tragfähig befestigt (Platten, Pflaster, Fundament)                                       |
| Zubehör    | Türfeststeller, Hakenleiste, Edelstahl-Pflanzwanne, Rankhilfe, Führungsschne Stahl                                     |

|        |          |
|--------|----------|
| Maße   |          |
| Länge  | 2.100mm  |
| Breite | 900mm    |
| Höhe   | 1.400mm  |
| Anzahl | 16 Stück |

Hersteller ZIEGLER Metallbearbeitung GmbH  
 Im Bühl 12  
 71287 Weissach-Flacht

Listenpreis: 1.654,00 Euro/Stück  
 (netto, ohne Montage)

## Koserow - Barrierefreie Umgestaltung Kurplatzareal

## Inventarliste

Gemeinde Koserow | Hauptstraße 31 | 17459 Ostseebad Koserow

Fahrradgarage Variante C - Ziegler Arlington

 Architekt BDA und Stadtplaner Dipl.-Ing. Achim Dreischmeier  
 Siemensstraße 25 | 17459 Ostseebad Koserow - Insel Usedom  
 +49 (038375) 20804 | dreischmeier@achim-dreischmeier.de

| 27.09.2022



Referenzbild des Stadtmobiliars im eingebauten Zustand



Technische Zeichnung

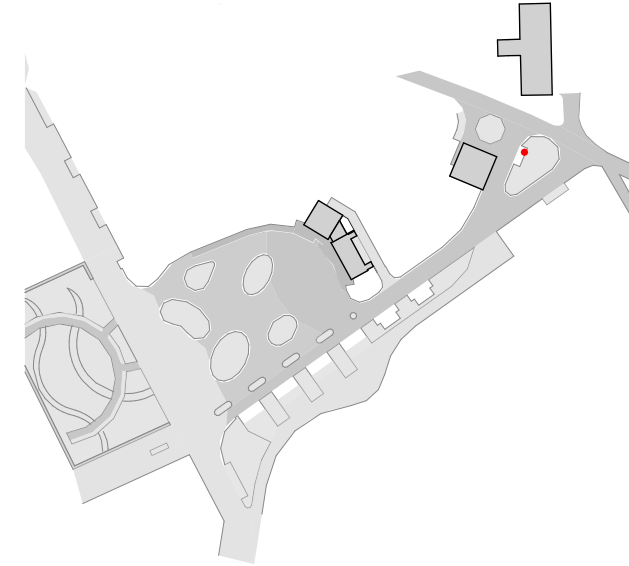

Lageplan 1:2.000

|            |   |
|------------|---|
| Werkstoff  | Stahlteile galvanisch verzinkt und pulverbeschichtet  |
| Farben     | pulverbeschichtet in RAL-Standardfarben   |
| Ausführung | dauerhaft offenes Gehäudes aus Stahlblech mit Sicherheitsschrauben, Werkzeuge an Edelstahlleinen (PVC-ummantelt in schwarz), verschiedene Werkzeuge, Reifenheber, Luftpumpe |
| Zubehör    | individuelle Werbung gegen Aufpreis möglich   |

|        |         |
|--------|---------|
| Maße   |         |
| Breite | 440mm   |
| Tiefe  | 300mm   |
| Höhe   | 1.340mm |
| Anzahl | 1 Stück |

|            |   |
|------------|---|
| Hersteller | ZIEGLER Metallbearbeitung GmbH<br>Im Bühl 12<br>71287 Weissach-Flacht |
|------------|---|

Listenpreis: 1.377,00 Euro/Stück  
(netto, ohne Montage)

## Koserow - Barrierefreie Umgestaltung Kurplatzareal

## Inventarliste

Gemeinde Koserow | Hauptstraße 31 | 17459 Ostseebad Koserow

Fahrradservice Variante A - Ziegler Servicestation Assist Basic

 ■ Architekt BDA und Stadtplaner Dipl.-Ing. Achim Dreischmeier  
 Siemensstraße 25 | 17459 Ostseebad Koserow - Insel Usedom  
 +49 (038375) 20804 | dreischmeier@achim-dreischmeier.de

| 27.09.2022



Referenzbild des Stadtmobiliars im eingebauten Zustand



Technische Zeichnung

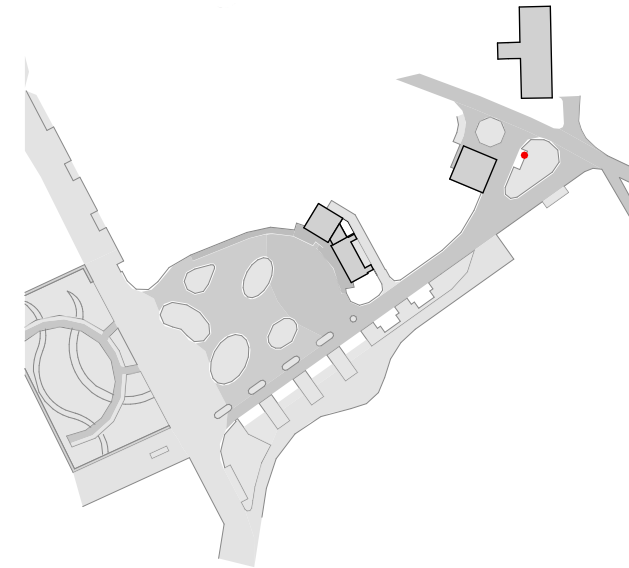

Lageplan 1:2.000

|            |  |
|------------|--|
| Werkstoff  | Stahlteile galvanisch verzinkt und pulverbeschichtet   |
| Farben     | pulverbeschichtet in RAL-Standardfarben  |
| Ausführung | dauerhaft offenes Gehäudes aus Stahlblech mit Sicherheitsschrauben, mit Bodenplatte zum Aufdübeln, Werkzeuge an Edelstahlleinen (PVC-ummantelt in schwarz), verschiedene Werkzeuge, Reifenheber, Luftpumpe |
| Zubehör    | individuelle Werbung gegen Aufpreis möglich  |

|        |         |
|--------|---------|
| Maße   |         |
| Breite | 260mm   |
| Tiefe  | 320mm   |
| Höhe   | 710mm   |
| Anzahl | 1 Stück |

|            |   |
|------------|---|
| Hersteller | ZIEGLER Metallbearbeitung GmbH<br>Im Bühl 12<br>71287 Weissach-Flacht |
|------------|---|

Listenpreis: 1.036,00 Euro/Stück  
(netto, ohne Montage)

## Koserow - Barrierefreie Umgestaltung Kurplatzareal

## Inventarliste

Gemeinde Koserow | Hauptstraße 31 | 17459 Ostseebad Koserow

Fahrradservice Variante B - Ziegler Servicestation Assist Mini

 ■ Architekt BDA und Stadtplaner Dipl.-Ing. Achim Dreischmeier  
 Siemensstraße 25 | 17459 Ostseebad Koserow - Insel Usedom  
 +49 (038375) 20804 | dreischmeier@achim-dreischmeier.de

| 27.09.2022





Referenzbild des Stadtmobiliars im eingebauten Zustand



Technische Zeichnung

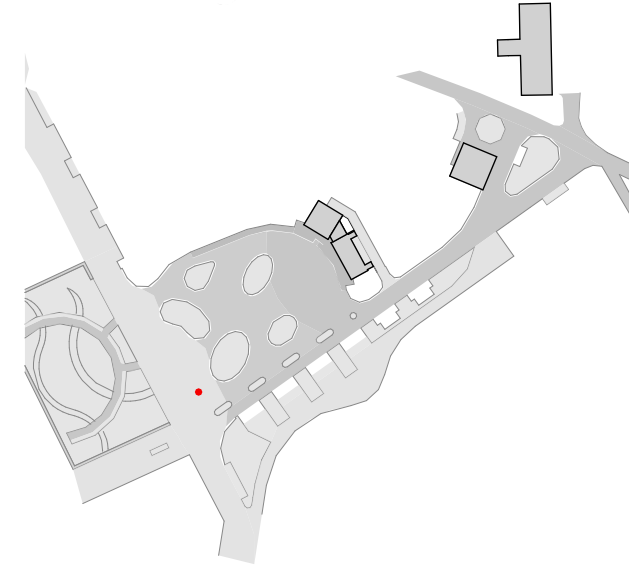

Lageplan 1:2.000

|            |   |
|------------|---|
| Werkstoff  | Edelstahl   |
| Farben     | pulverbeschichtet in RAL-Standardfarben   |
| Ausführung | Bodenbefestigung durch Gewindestäbe, Muttern und Unterlegscheiben aus hochwertigem 316-Edelstahl, Anschluss 1/2 Zoll, Wasserhahn und äußere Teile aus Edelstahl |
| Zubehör    | Fußbrause   |

|        |         |
|--------|---------|
| Maße   |         |
| Breite | 200mm   |
| Höhe   | 1.200mm |
| Anzahl | 1 Stück |

Hersteller: Fontealta-Vertretung Deutschland  
 Outdoor Konzepte  
 Tulpenstraße 5  
 12203 Berlin

Listenpreis: 1.102,52 Euro/Stück  
 (netto, ohne Montage)

## Koserow - Barrierefreie Umgestaltung Kurplatzareal

## Inventarliste

Gemeinde Koserow | Hauptstraße 31 | 17459 Ostseebad Koserow

Fußbusche Variante A - Fontealta Spring COL90.L

 ■ Architekt BDA und Stadtplaner Dipl.-Ing. Achim Dreischmeier  
 Siemensstraße 25 | 17459 Ostseebad Koserow - Insel Usedom  
 +49 (038375) 20804 | dreischmeier@achim-dreischmeier.de

| 27.09.2022



Referenzbild des Stadtmobiliars im eingebauten Zustand

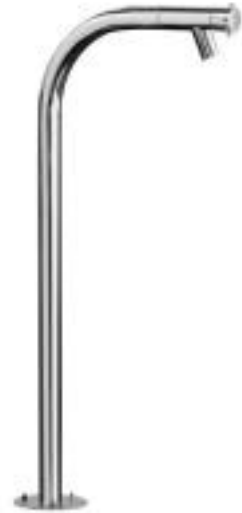

Technische Zeichnung

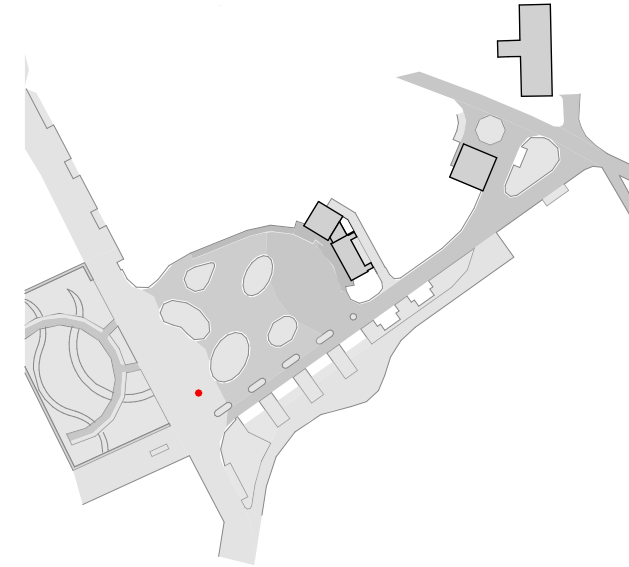

Lageplan 1:2.000

|            |   |
|------------|---|
| Werkstoff  | Edelstahl   |
| Farben     | pulverbeschichtet in RAL-Standardfarben   |
| Ausführung | Bodenbefestigung durch Gewindestäbe, Muttern und Unterlegscheiben aus hochwertigem 316-Edelstahl, Anschluss 1/2 Zoll, Wasserhahn und äußere Teile aus Edelstahl |
| Zubehör    | Schlauch, Brause  |

|        |         |
|--------|---------|
| Maße   |         |
| Breite | 150mm   |
| Tiefe  | 320mm   |
| Höhe   | 800mm   |
| Anzahl | 1 Stück |

Hersteller  
 Fontealta-Vertretung Deutschland  
 Outdoor Konzepte  
 Tulpenstraße 5  
 12203 Berlin

Listenpreis: 735,29 Euro/Stück  
 (netto, ohne Montage)

## Koserow - Barrierefreie Umgestaltung Kurplatzareal

## Inventarliste

Gemeinde Koserow | Hauptstraße 31 | 17459 Ostseebad Koserow

Fußdusche Variante B - Fontealta Spring COL30

 Architekt BDA und Stadtplaner Dipl.-Ing. Achim Dreischmeier  
 Siemensstraße 25 | 17459 Ostseebad Koserow - Insel Usedom  
 +49 (038375) 20804 | dreischmeier@achim-dreischmeier.de

| 27.09.2022

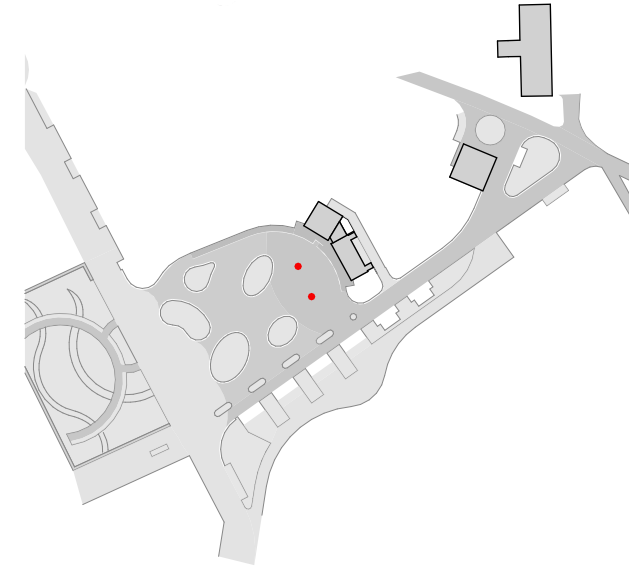
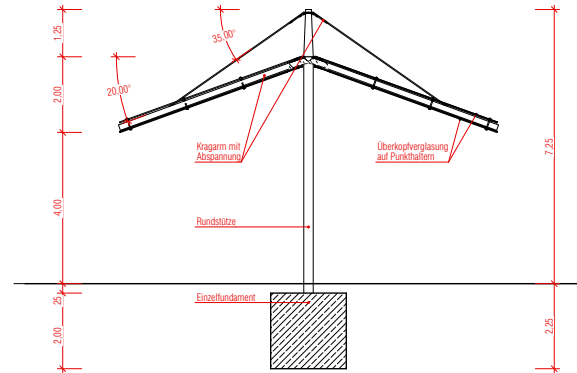
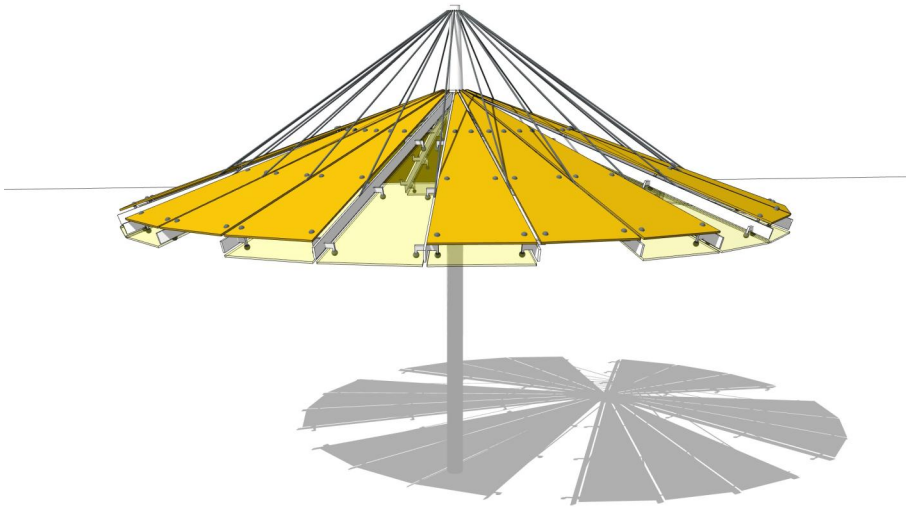

Referenzbild des Stadtmobiliars im eingebauten Zustand

Technische Zeichnung

Lageplan 1:2.000

|            |   |
|------------|---|
| Werkstoff  | Sonnenschirm als Stahlkonstruktion S235, feuerverzinkt, mit Vergasung VSG 16mm aus 2x TVG   |
| Farben     | Stahl feuerverzinkt, VSG mit gelben Vanceva-Folien  |
| Ausführung | Stahlkonstruktion, Fundament bewehrt, entsprechend Statik, Verbundsicherheitsglas 16mm aus 2x TVG 8mm, 36 Stück Scheiben mit jeweils 6 Stück Punkthalter A4, Spitze gekürzt |
| Zubehör    | Montage inkl. Kran und Hebebühne  |

|             |         |
|-------------|---------|
| Maße        |         |
| Durchmesser | 10,00m  |
| Höhe        | 7,25m   |
| Anzahl      | 2 Stück |

|            |   |
|------------|---|
| Hersteller | Gerald Laarz Metallbau<br>Krösliner Straße 9<br>17438 Wolgast |
|------------|---|

Listenpreis: 226.800 Euro/Stück  
(netto, mit Montage)

## Koserow - Barrierefreie Umgestaltung Kurplatzareal

## Inventarliste

Gemeinde Koserow | Hauptstraße 31 | 17459 Ostseebad Koserow

Großschirm

 Architekt BDA und Stadtplaner Dipl.-Ing. Achim Dreischmeier  
 Siemensstraße 25 | 17459 Ostseebad Koserow - Insel Usedom  
 +49 (038375) 20804 | dreischmeier@achim-dreischmeier.de

| 27.09.2022

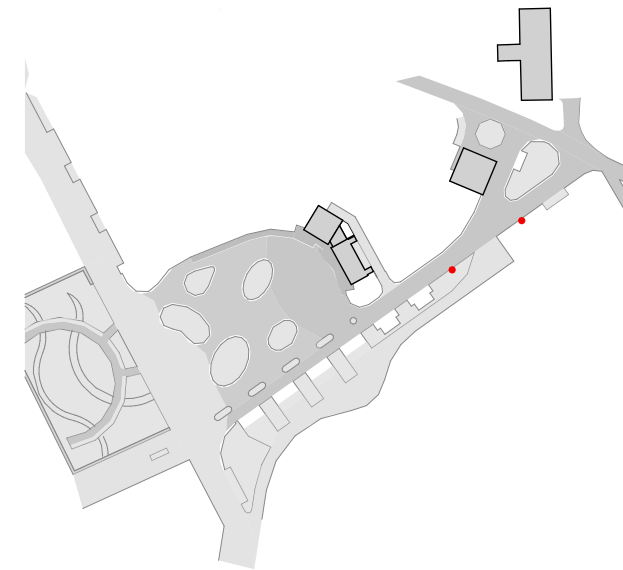
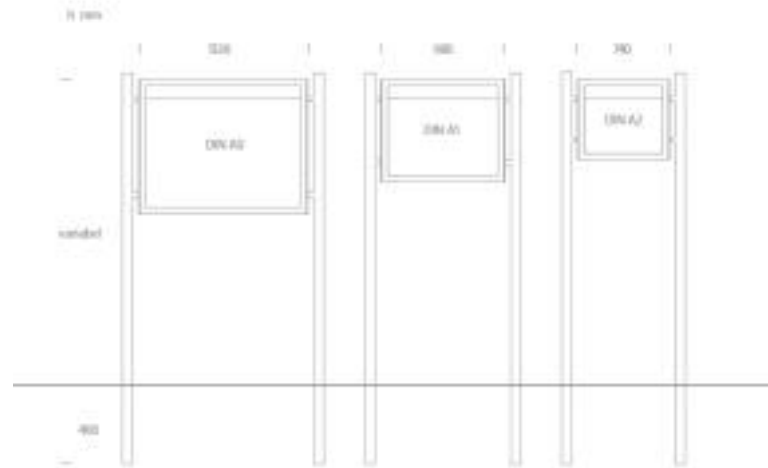

Referenzbild des Stadtmobiliars im eingebauten Zustand

Technische Zeichnung

Lageplan 1:2.000

Werkstoff Aluminium, Stahl, Glas  
Pfosten feuerverzinkter Stahl mit Gusskopf, farbbeschichtet

Maße

Hersteller Thieme GmbH  
Fuggerstraße 21  
48165 Münster

Farben nach RAL- oder DB-Farbkarte

Breite 1.330mm (+Pfosten)  
Höhe variabel

Ausführung eckig, rund, DIN-Größe, mit oder ohne Beleuchtung,  
Textblende, Reihenanlage möglich, Pfosten 76mm oder 89mm,  
ortsfest zum Einbetonieren oder zum Aufschrauben mit Flanschplatte,  
rückseitige Montage, seitliche Montage, Rohrrahmenmontage oder  
Wandmontage, mit Fußplatte

Anzahl 2 Stück

Listenpreis: 1.906,70 Euro/Stück  
(netto, ohne Montage)

Zubehör i-Würfel, Überdachungen, Schilderpfosten, Funkuhren

## Koserow - Barrierefreie Umgestaltung Kurplatzareal

## Inventarliste

Gemeinde Koserow | Hauptstraße 31 | 17459 Ostseebad Koserow

Infosystem Variante A - Thieme Kiel

 ■ Architekt BDA und Stadtplaner Dipl.-Ing. Achim Dreischmeier  
 Siemensstraße 25 | 17459 Ostseebad Koserow - Insel Usedom  
 +49 (038375) 20804 | dreischmeier@achim-dreischmeier.de

| 27.09.2022

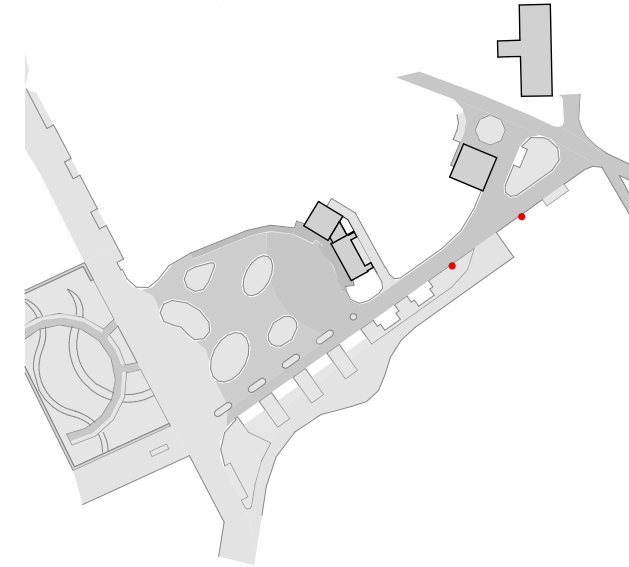
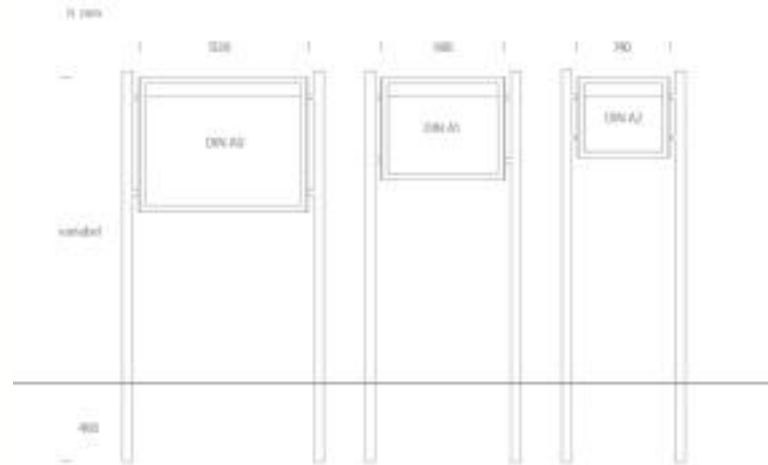

Referenzbild des Stadtmobiliars im eingebauten Zustand

Technische Zeichnung

Lageplan 1:2.000

|            |   |
|------------|---|
| Werkstoff  | Aluminium, Stahl, Glas<br>Pfosten feuerverzinkter Stahl, farbbeschichtet  |
| Farben     | nach RAL- oder DB-Farbkarte   |
| Ausführung | eckig, rund, DIN-Größe, mit oder ohne Beleuchtung,<br>Textblende, Reihenanlage möglich, Pfosten 80x80mm,<br>ortsfest zum Einbetonieren oder zum Aufschrauben mit Flanschplatte,<br>rückseitige Montage, seitliche Montage, Rohrrahmenmontage oder<br>Wandmontage, mit Fußplatte |
| Zubehör    | i-Würfel, Überdachungen, Schilderpfosten, Funkuhren   |

|        |                    |
|--------|--------------------|
| Maße   |                    |
| Breite | 1.330mm (+Pfosten) |
| Höhe   | variabel           |
| Anzahl | 2 Stück            |

Hersteller  
Thieme GmbH  
Fuggerstraße 21  
48165 Münster

Listenpreis: 1.959,60 Euro/Stück  
(netto, ohne Montage)

## Koserow - Barrierefreie Umgestaltung Kurplatzareal

## Inventarliste

Gemeinde Koserow | Hauptstraße 31 | 17459 Ostseebad Koserow

Infosystem Variante B - Thieme Quadro

 ■ Architekt BDA und Stadtplaner Dipl.-Ing. Achim Dreischmeier  
 Siemensstraße 25 | 17459 Ostseebad Koserow - Insel Usedom  
 +49 (038375) 20804 | dreischmeier@achim-dreischmeier.de

| 27.09.2022



Referenzbild des Stadtmobiliars im eingebauten Zustand

|            |  |
|------------|--|
| Werkstoff  | Aluminium eloxiert, Stahl, Glas<br>Pfosten silberfarbig eloxiertes Aluminium   |
| Farben     | silberfarbig   |
| Ausführung | DIN-Größe, Vierkantrohr 70x70mm, einseitig nutzbar,<br>Öffnung mittels Klappflügel, inkl. Textblende,<br>ortsfest zum Einbetonieren oder zum Aufschrauben mit Flanschplatte,<br>Wandmontage, mit Fußplatte |
| Zubehör    | Ständer zum Einbetonieren, Magnete   |



Technische Zeichnung

|        |                    |
|--------|--------------------|
| Maße   |                    |
| Breite | 1.600mm (+Pfosten) |
| Höhe   | 1.200mm            |
| Anzahl | 2 Stück            |

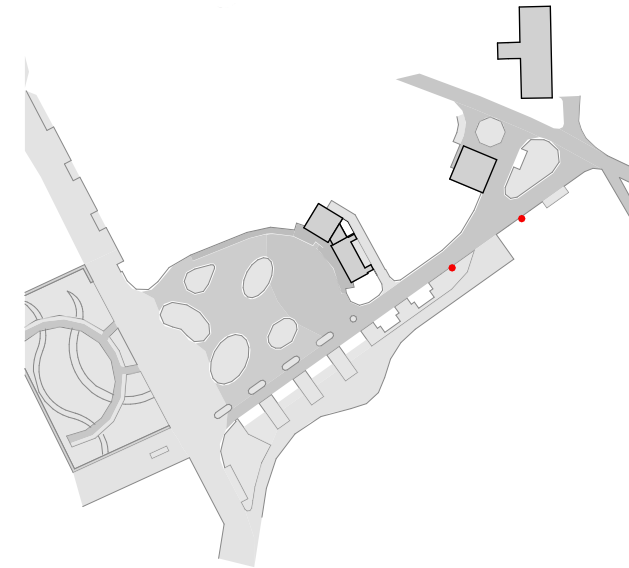

Lageplan 1:2.000

|              |   |
|--------------|---|
| Hersteller   | ZIEGLER Metallbearbeitung GmbH<br>Im Bühl 12<br>71287 Weissach-Flacht |
| Listenpreis: | 1.266,80 Euro/Stück<br>(netto, ohne Montage)                          |

## Koserow - Barrierefreie Umgestaltung Kurplatzareal

## Inventarliste

Gemeinde Koserow | Hauptstraße 31 | 17459 Ostseebad Koserow

Infosystem Variante C - Ziegler Hanko

 ■ Architekt BDA und Stadtplaner Dipl.-Ing. Achim Dreischmeier  
 Siemensstraße 25 | 17459 Ostseebad Koserow - Insel Usedom  
 +49 (038375) 20804 | dreischmeier@achim-dreischmeier.de

| 27.09.2022



Referenzbild des Stadtmobiliars im eingebauten Zustand



Technische Zeichnung

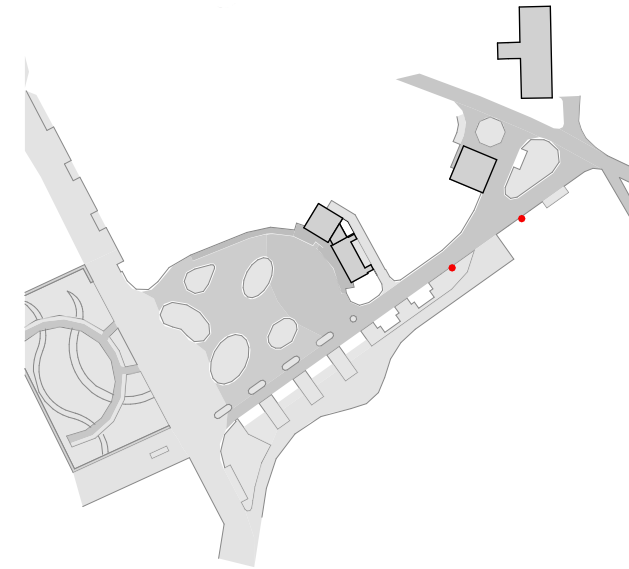

Lageplan 1:2.000

|            |   |
|------------|---|
| Werkstoff  | Aluminium, Stahl, Glas<br>Pfosten feuerverzinkter Stahl, farbbeschichtet  |
| Farben     | nach RAL- oder DB-Farbkarte   |
| Ausführung | doppelseitig nutzbar, DIN-Größe, Pfosten 80mm,<br>weitöffnender Drehflügel, inkl. Schriftblende,<br>ortsfest zum Einbetonieren oder zum Aufschrauben mit Flanschplatte,<br>Wandmontage, mit Fußplatte |
| Zubehör    | Ständer zum Einbetonieren, Magnete, Buchstabenfolie   |

|        |                    |
|--------|--------------------|
| Maße   |                    |
| Breite | 1.330mm (+Pfosten) |
| Höhe   | variabel           |
| Anzahl | 2 Stück            |

|            |   |
|------------|---|
| Hersteller | ZIEGLER Metallbearbeitung GmbH<br>Im Bühl 12<br>71287 Weissach-Flacht |
|------------|---|

Listenpreis: 1.877,80 Euro/Stück  
(netto, ohne Montage)

## Koserow - Barrierefreie Umgestaltung Kurplatzareal

## Inventarliste

Gemeinde Koserow | Hauptstraße 31 | 17459 Ostseebad Koserow

Infosystem Variante D - Ziegler Patras



 ■ Architekt BDA und Stadtplaner Dipl.-Ing. Achim Dreischmeier  
 Siemensstraße 25 | 17459 Ostseebad Koserow - Insel Usedom  
 +49 (038375) 20804 | dreischmeier@achim-dreischmeier.de

| 27.09.2022

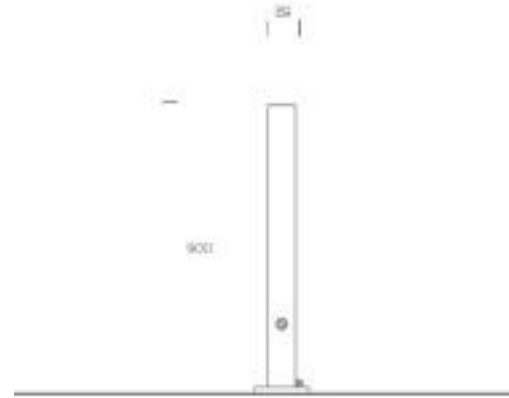

Referenzbild des Stadtmobiliars im eingebauten Zustand

|            |  |
|------------|--|
| Werkstoff  | Stahl feuerverzinkt und farbbeschichtet, Edelstahl geschliffen |
| Farben     | nach RAL- oder DB-Farbkarte                                    |
| Ausführung | kippar mit Dreikantschloss                                     |
| Zubehör    | Kettenösen, Dreikantschlüssel                                  |



Technische Zeichnung

|             |          |
|-------------|----------|
| Maße        |          |
| Durchmesser | 89mm     |
| Höhe        | 900mm    |
| Anzahl      | 12 Stück |

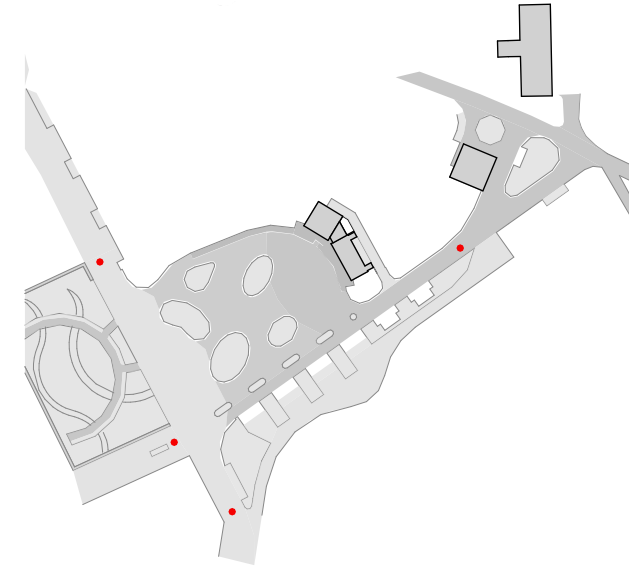

Lageplan 1:2.000

|            |   |
|------------|---|
| Hersteller | Thieme GmbH<br>Fuggerstraße 21<br>48165 Münster |
|------------|---|

Listenpreis: 476,10 Euro/Stück  
(netto, ohne Montage)

## Koserow - Barrierefreie Umgestaltung Kurplatzareal

## Inventarliste

Gemeinde Koserow | Hauptstraße 31 | 17459 Ostseebad Koserow

Kipp-Pfosten Variante A - Thieme Kiel

■ Architekt BDA und Stadtplaner Dipl.-Ing. Achim Dreischmeier  
Siemensstraße 25 | 17459 Ostseebad Koserow - Insel Usedom  
+49 (038375) 20804 | dreischmeier@achim-dreischmeier.de

| 27.09.2022





Referenzbild des Stadtmobiliars im eingebauten Zustand

|            |   |
|------------|---|
| Werkstoff  | Stahl feuerverzinkt und farbbeschichtet |
| Farben     | nach RAL- oder DB-Farbkarte             |
| Ausführung | kippar mit Dreikantschloss              |
| Zubehör    | Kettenösen, Dreikantschlüssel           |

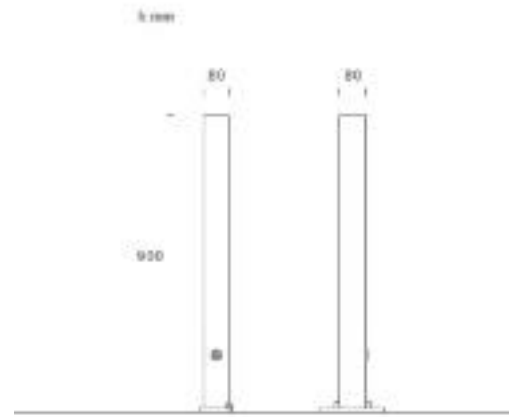

Technische Zeichnung

|        |          |
|--------|----------|
| Maße   |          |
| Eckmaß | 80x80mm  |
| Höhe   | 900mm    |
| Anzahl | 12 Stück |

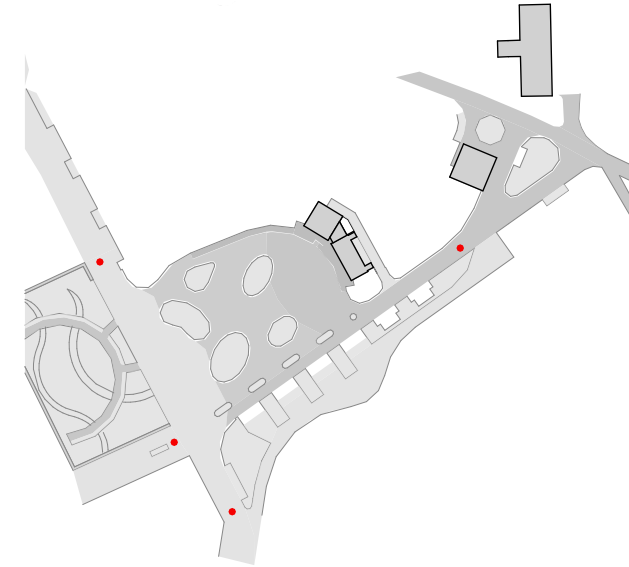

Lageplan 1:2.000

|            |   |
|------------|---|
| Hersteller | Thieme GmbH<br>Fuggerstraße 21<br>48165 Münster |
|------------|---|

Listenpreis: 476,10 Euro/Stück  
(netto, ohne Montage)

## Koserow - Barrierefreie Umgestaltung Kurplatzareal

## Inventarliste

Gemeinde Koserow | Hauptstraße 31 | 17459 Ostseebad Koserow

Kipp-Pfosten Variante B - Thieme Quadro



 ■ Architekt BDA und Stadtplaner Dipl.-Ing. Achim Dreischmeier  
 Siemensstraße 25 | 17459 Ostseebad Koserow - Insel Usedom  
 +49 (038375) 20804 | dreischmeier@achim-dreischmeier.de

| 27.09.2022

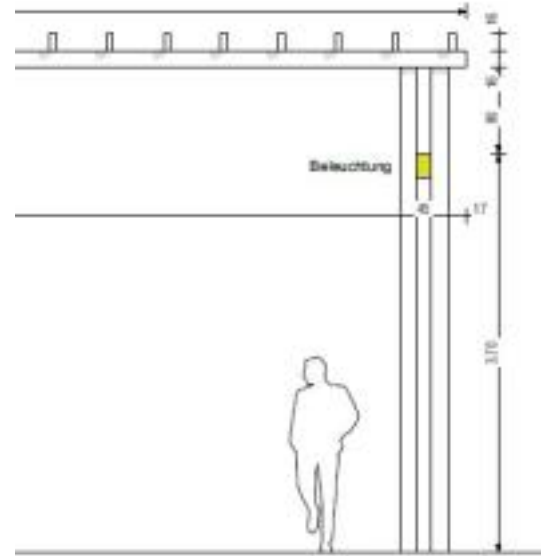

Referenzbild des Stadtmobiliars im eingebauten Zustand

- Werkstoff Aluminium, Quadratrohr/Rechteckrohr, gem. Statik
- Farben mit Farbbeschichtung nach RAL- oder DB-Farbkarte
- Ausführung vier Quadratrohre 160x160mm als Stützen je Seite, dazwischen Befestigung der Beleuchtung, Querträger als Rechteckrohr 60x160mm, Reiter aus Rechteckrohr 60x160mm
- Zubehör Stützenfuß zum Einbetonieren, gem. Statik  
alternativ zum Aufschrauben auf Fundament



Technische Zeichnung

- Maße
- Länge bis 877cm
- Durchgangsbreite bis 750cm
- Durchgangshöhe 350/450cm
- Anzahl 13 Stück

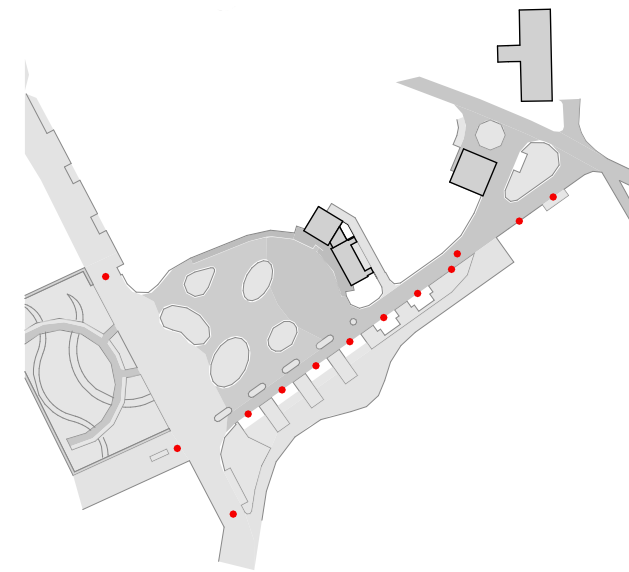

Lageplan 1:2.000

Hersteller

Listenpreis: 6.229,00 Euro/Stück  
(netto, ohne Montage)

## Koserow - Barrierefreie Umgestaltung Kurplatzareal

## Inventarliste

Gemeinde Koserow | Hauptstraße 31 | 17459 Ostseebad Koserow

Pergola - Gastronomie, Fahrradanhänger, Straße



 Architekt BDA und Stadtplaner Dipl.-Ing. Achim Dreischmeier  
 Siemensstraße 25 | 17459 Ostseebad Koserow - Insel Usedom  
 +49 (038375) 20804 | dreischmeier@achim-dreischmeier.de

| 27.09.2022

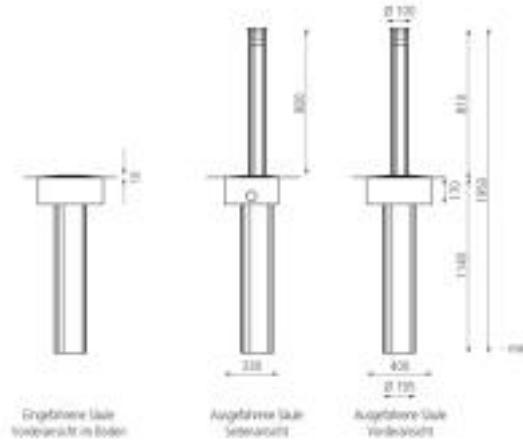

Referenzbild des Stadtmobiliars im eingebauten Zustand

|            |   |
|------------|---|
| Werkstoff  | Stahlguss   |
| Farben     | RAL 7016  |
| Ausführung | hydraulisch automatisch versenkbarer Poller mit einer Wandstärke von 4mm mit umlaufenden Gummikantenschutz, mit LED-Beleuchtung |
| Zubehör    | 2 Induktionsschleifen, Induktionsschleifendetektor, Funkempfängerset, Handsender  |



Technische Zeichnung

|             |         |
|-------------|---------|
| Maße        |         |
| Durchmesser | 200mm   |
| Höhe        | 810mm   |
| Anzahl      | 1 Stück |

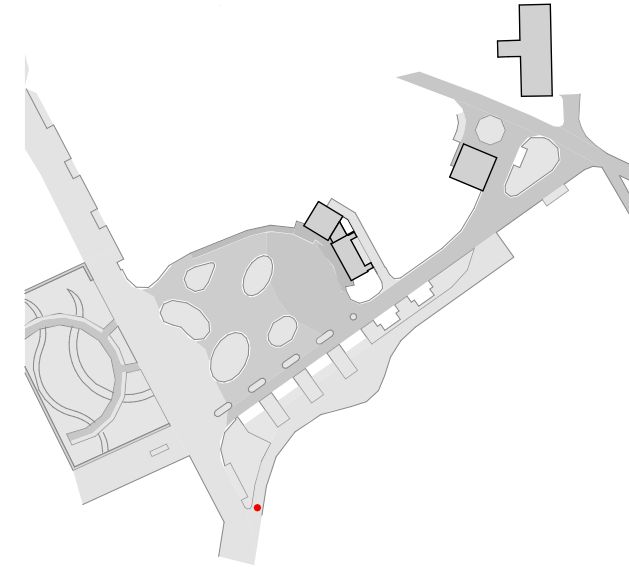

Lageplan 1:2.000

|            |   |
|------------|---|
| Hersteller | ZIEGLER Metallbearbeitung GmbH<br>Im Bühl 12<br>71287 Weissach-Flacht |
|------------|---|

Listenpreis: 6.035,60 Euro/Stück  
(netto, ohne Montage)

## Koserow - Barrierefreie Umgestaltung Kurplatzareal

## Inventarliste

Gemeinde Koserow | Hauptstraße 31 | 17459 Ostseebad Koserow

Poller Variante A - Ziegler Nyons

 ■ Architekt BDA und Stadtplaner Dipl.-Ing. Achim Dreischmeier  
 Siemensstraße 25 | 17459 Ostseebad Koserow - Insel Usedom  
 +49 (038375) 20804 | dreischmeier@achim-dreischmeier.de

| 27.09.2022



Referenzbild des Stadtmobiliars im eingebauten Zustand

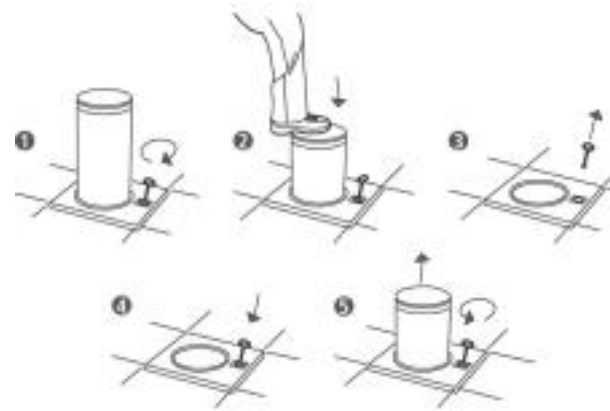

Technische Zeichnung

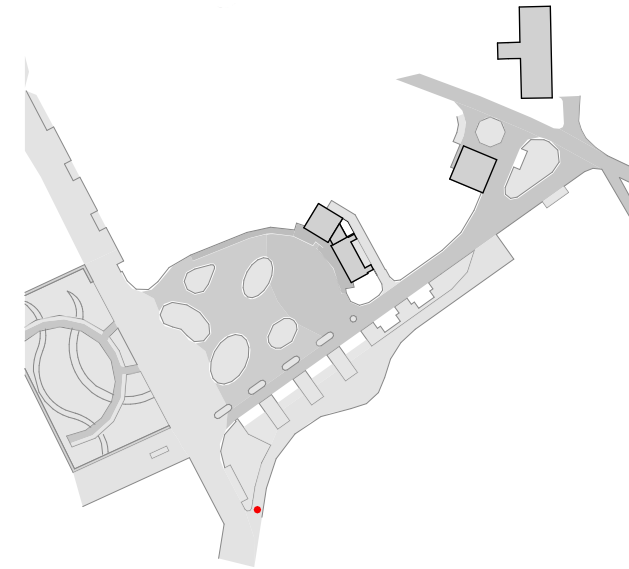

Lageplan 1:2.000

|            |  |
|------------|--|
| Werkstoff  | Gusseisenrohr, Aluminium   |
| Farben     | Gusseisen feuerverzinkt und pulverbeschichtet in RAL 7016, gegen Mehrpreis RAL-Farbe nach Wahl   |
| Ausführung | halbautomatisch versenkbarer Poller aus Gusseisenrohr mit bodenbündiger Aluminiumgussplatte, weißer Reflexstreifen, zum Einbetonieren                                |
| Funktion   | Poller entriegeln, bis in Endposition nach unten drücken, Poller verriegelt automatisch - zum Ausfahren entriegeln, fährt automatisch aus und verriegelt selbständig |

|             |         |
|-------------|---------|
| Maße        |         |
| Durchmesser | 250mm   |
| Höhe        | 750mm   |
| Anzahl      | 1 Stück |

|            |   |
|------------|---|
| Hersteller | ZIEGLER Metallbearbeitung GmbH<br>Im Bühl 12<br>71287 Weissach-Flacht |
|------------|---|

Listenpreis: 4.235,00 Euro/Stück  
(netto, ohne Montage)

## Koserow - Barrierefreie Umgestaltung Kurplatzareal

## Inventarliste

Gemeinde Koserow | Hauptstraße 31 | 17459 Ostseebad Koserow

Poller Variante B - Ziegler Cuprit

 Architekt BDA und Stadtplaner Dipl.-Ing. Achim Dreischmeier  
 Siemensstraße 25 | 17459 Ostseebad Koserow - Insel Usedom  
 +49 (038375) 20804 | dreischmeier@achim-dreischmeier.de

| 27.09.2022



Referenzbild des Stadtmobiliars im eingebauten Zustand

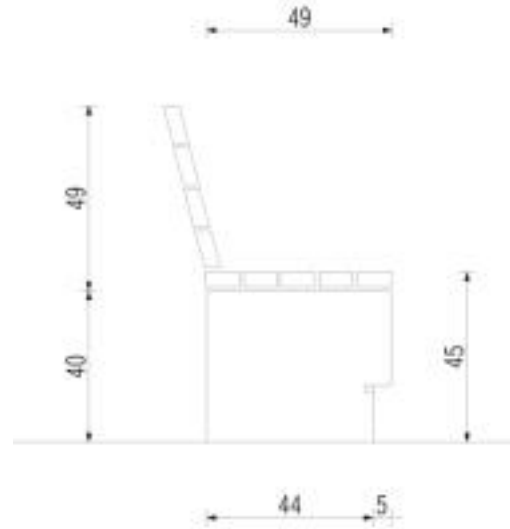

Technische Zeichnung

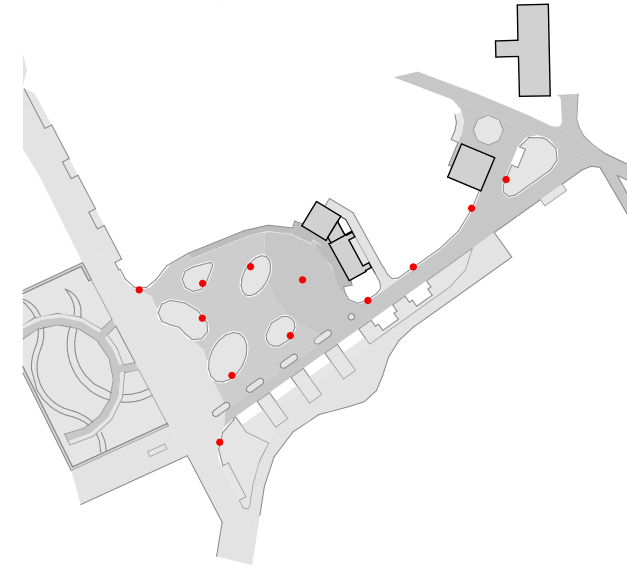

Lageplan 1:2.000

**Ausführung** Fertigteile aus Beton/Granit, teilweise mit Sitzauflagen aus Holz und Bereichen mit Lehne, Integration von Lichtelementen als Gestaltungselement oder als Beleuchtung von Gehwegen, einfarbige dauerhafte Deckbeschichtung möglich

**Zubehör:** Sitzauflage Holz, 1.120,00 Euro/Stück  
Sitzauflage Holz mit Lehne, Mehrpreis 1.820,00 Euro/Stück

**Maße**

Breite 100cm  
Tiefe 49cm  
Höhe 45cm

Gesamtlänge ohne Auflage ca. 320,00m  
Gesamtlänge mit Auflage ca. 72,00m

**Hersteller**

Rinn Beton- und Naturstein GmbH & Co. KG  
Rodheimer Straße 83  
35452 Heuchelheim/Gießen

BESCO: Berliner Steincontor GmbH  
Zepernicker Straße 2  
13125 Berlin Buch

Preis Granit: 590,00 Euro/Stück  
Preis Beton: 390,00 Euro/Stück  
(netto, ohne Montage)

Sitzhöhe mit Auflage und ohne Auflage gleich?  
Nach DIN 46-48cm Sitzhöhe für Barrierefreiheit!

## Koserow - Barrierefreie Umgestaltung Kurplatzareal

## Inventarliste

Gemeinde Koserow | Hauptstraße 31 | 17459 Ostseebad Koserow

Sitzmöbel Variante A - Beton/Granit Variante 1

■ Architekt BDA und Stadtplaner Dipl.-Ing. Achim Dreischmeier  
Siemensstraße 25 | 17459 Ostseebad Koserow - Insel Usedom  
+49 (038375) 20804 | dreischmeier@achim-dreischmeier.de

| 27.09.2022

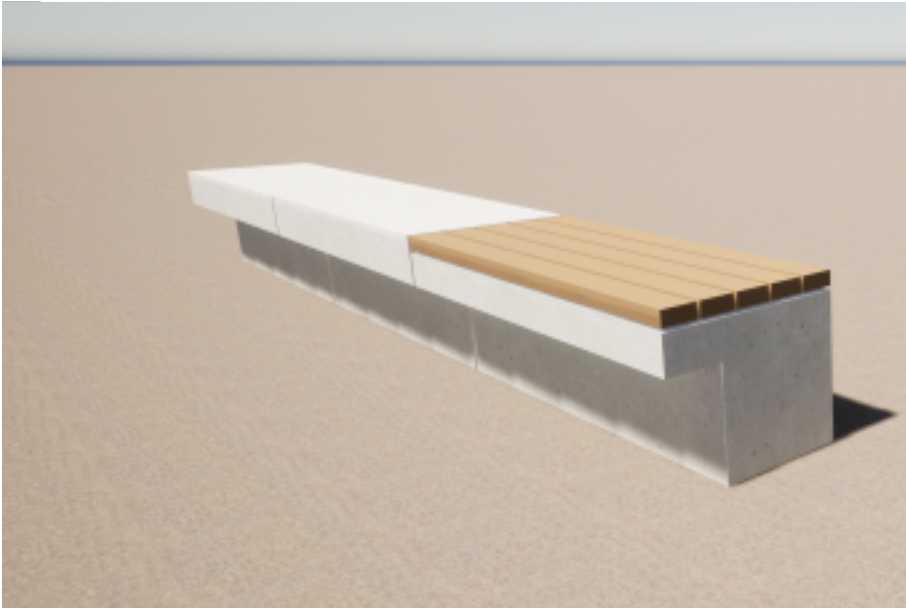

Referenzbild des Stadtmobiliars im eingebauten Zustand

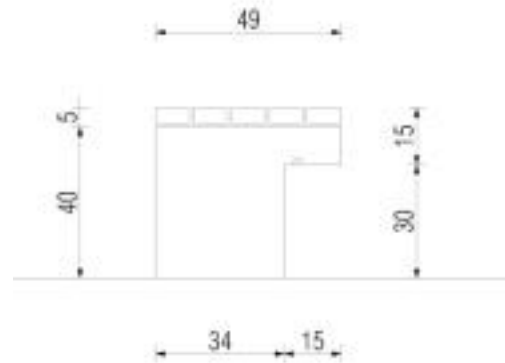

Technische Zeichnung

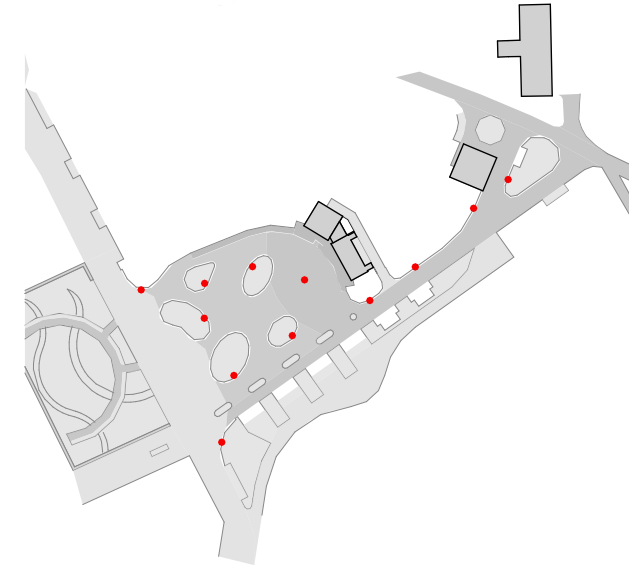

Lageplan 1:2.000

**Ausführung** Fertigteile aus Beton/Granit, teilweise mit Sitzauflagen aus Holz und Bereichen mit Lehne, Integration von Lichtelementen als Gestaltungselement oder als Beleuchtung von Gehwegen, einfarbige dauerhafte Deckbeschichtung möglich

**Zubehör:** Sitzauflage Holz, 1.120,00 Euro/Stück  
Sitzauflage Holz mit Lehne, Mehrpreis 1.820,00 Euro/Stück

**Maße**

Breite 100cm  
Tiefe 49cm  
Höhe 45cm

Gesamtlänge ohne Auflage ca. 320,00m  
Gesamtlänge mit Auflage ca. 72,00m

**Hersteller**

Rinn Beton- und Naturstein GmbH & Co. KG  
Rodheimer Straße 83  
35452 Heuchelheim/Gießen

BESCO: Berliner Steincontor GmbH  
Zepernicker Straße 2  
13125 Berlin Buch

Preis Granit: 590,00 Euro/Stück  
Preis Beton: 422,00 Euro/Stück  
(netto, ohne Montage)

Sitzhöhe mit Auflage und ohne Auflage gleich?  
Nach DIN 46-48cm Sitzhöhe für Barrierefreiheit!

## Koserow - Barrierefreie Umgestaltung Kurplatzareal

## Inventarliste

Gemeinde Koserow | Hauptstraße 31 | 17459 Ostseebad Koserow

Sitzmöbel Variante B - Beton/Granit Variante 2

Architekt BDA und Stadtplaner Dipl.-Ing. Achim Dreischmeier  
Siemensstraße 25 | 17459 Ostseebad Koserow - Insel Usedom  
+49 (038375) 20804 | dreischmeier@achim-dreischmeier.de

| 27.09.2022

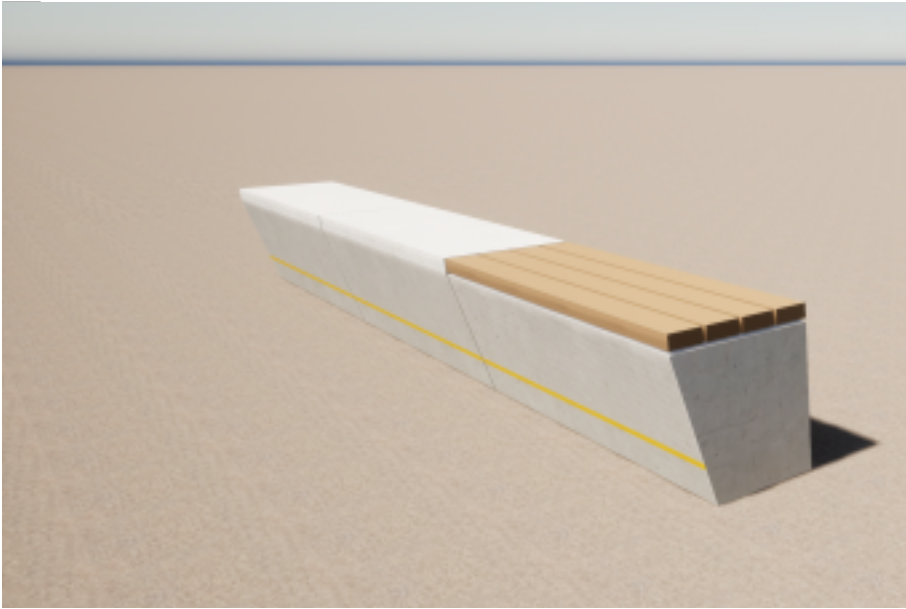

Referenzbild des Stadtmobiliars im eingebauten Zustand

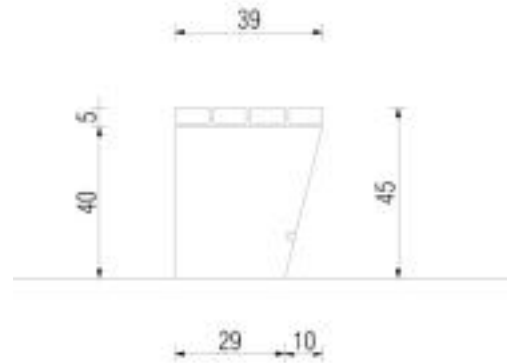

Technische Zeichnung

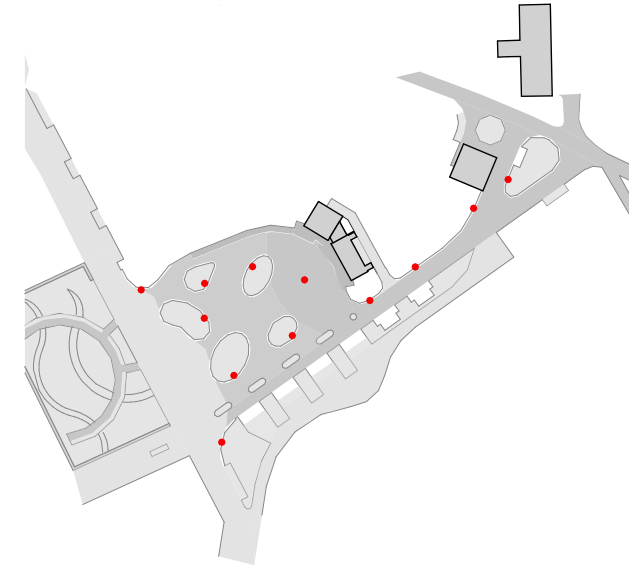

Lageplan 1:2.000

**Ausführung** Fertigteile aus Beton/Granit, teilweise mit Sitzauflagen aus Holz und Bereichen mit Lehne, Integration von Lichtelementen als Gestaltungselement oder als Beleuchtung von Gehwegen, einfarbige dauerhafte Deckbeschichtung möglich

**Zubehör:** Sitzauflage Holz, 1.120,00 Euro/Stück  
Sitzauflage Holz mit Lehne, Mehrpreis 1.820,00 Euro/Stück

**Maße**

Breite 100cm  
Tiefe 39cm  
Höhe 45cm

Gesamtlänge ohne Auflage ca. 320,00m  
Gesamtlänge mit Auflage ca. 72,00m

**Hersteller**

Rinn Beton- und Naturstein GmbH & Co. KG  
Rodheimer Straße 83  
35452 Heuchelheim/Gießen

BESCO: Berliner Steincontor GmbH  
Zepernicker Straße 2  
13125 Berlin Buch

Preis Granit: 602,00 Euro/Stück  
Preis Beton: 440,00 Euro/Stück  
(netto, ohne Montage)

Sitzhöhe mit Auflage und ohne Auflage gleich?  
Nach DIN 46-48cm Sitzhöhe für Barrierefreiheit!

## Koserow - Barrierefreie Umgestaltung Kurplatzareal

## Inventarliste

Gemeinde Koserow | Hauptstraße 31 | 17459 Ostseebad Koserow

Sitzmöbel Variante C - Beton/Granit Variante 3

Architekt BDA und Stadtplaner Dipl.-Ing. Achim Dreischmeier  
Siemensstraße 25 | 17459 Ostseebad Koserow - Insel Usedom  
+49 (038375) 20804 | dreischmeier@achim-dreischmeier.de

| 27.09.2022

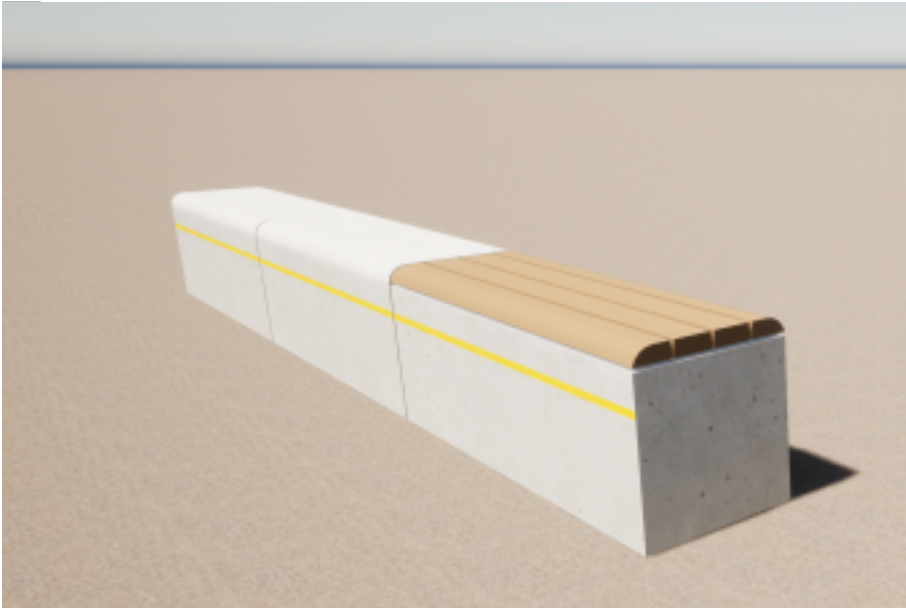

Referenzbild des Stadtmobiliars im eingebauten Zustand

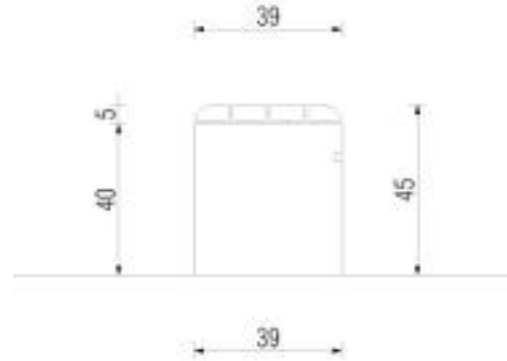

Technische Zeichnung

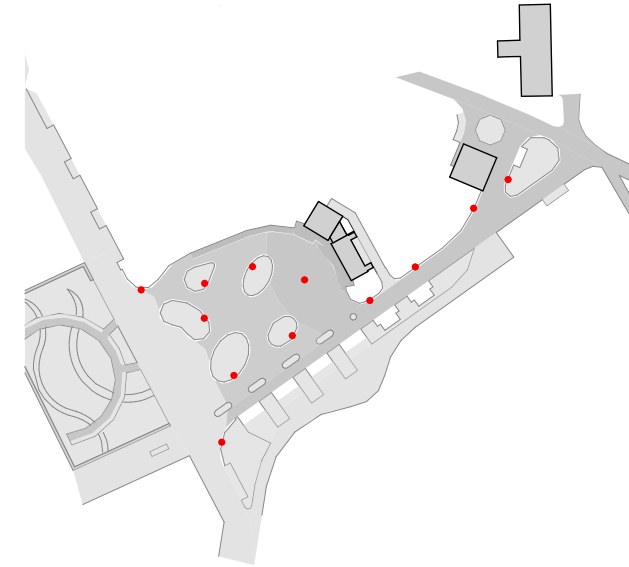

Lageplan 1:2.000

**Ausführung** Fertigteile aus Beton/Granit, teilweise mit Sitzauflagen aus Holz und Bereichen mit Lehne, Integration von Lichtelementen als Gestaltungselement oder als Beleuchtung von Gehwegen, einfarbige dauerhafte Deckbeschichtung möglich

**Zubehör:** Sitzauflage Holz, 1.120,00 Euro/Stück  
Sitzauflage Holz mit Lehne, Mehrpreis 1.820,00 Euro/Stück

**Maße**

Breite 100cm  
Tiefe 39cm  
Höhe 45cm

Gesamtlänge ohne Auflage ca. 320,00m  
Gesamtlänge mit Auflage ca. 72,00m

**Hersteller**

Rinn Beton- und Naturstein GmbH & Co. KG  
Rodheimer Straße 83  
35452 Heuchelheim/Gießen

BESCO: Berliner Steincontor GmbH  
Zepernicker Straße 2  
13125 Berlin Buch

Preis Granit: 580,00 Euro/Stück  
Preis Beton: 370,00 Euro/Stück  
(netto, ohne Montage)

Sitzhöhe mit Auflage und ohne Auflage gleich?  
Nach DIN 46-48cm Sitzhöhe für Barrierefreiheit!

# Koserow - Barrierefreie Umgestaltung Kurplatzareal

# Inventarliste

Gemeinde Koserow | Hauptstraße 31 | 17459 Ostseebad Koserow

Sitzmöbel Variante D - Beton/Granit Variante 4

Architekt BDA und Stadtplaner Dipl.-Ing. Achim Dreischmeier  
Siemensstraße 25 | 17459 Ostseebad Koserow - Insel Usedom  
+49 (038375) 20804 | dreischmeier@achim-dreischmeier.de

| 27.09.2022





Referenzbild des Stadtmobiliars im eingebauten Zustand



Technische Zeichnung

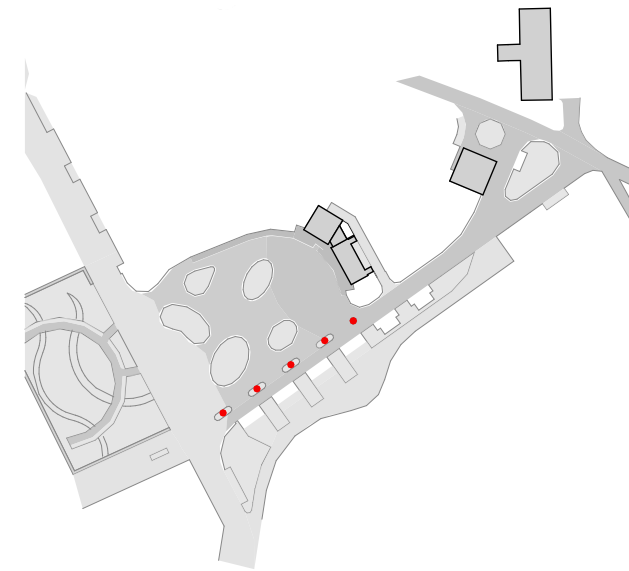

Lageplan 1:2.000

Werkstoff      Stahlteile feuerverzinkt

Farben         Farbbeschichtung auf 2K-Epoxydharzbasis, Farbton nach RAL oder DB

Ausführung    Sitzbank Henne in Sonderausführung als Reihenbank für Baumschutz,  
als gerades Element mit Rückenlehne und Sitzauflage Kambala

                    Rundbankelement Henne mit Sitzbankauflage und Rückenlehne

                    Baumschutz passend zum Sitzelement als Durchlaufschutz in Höhe des  
Rückenlehnenabschlusses, oberer Abschluss aus Holz wie Rückenlehne

Maße  
unterschiedliche Maße gem. Ausführungszeichnung

Hersteller      Thieme GmbH  
Fuggerstraße 21  
48165 Münster

Listenpreis:    44.932,00 Euro  
(netto, ohne Montage)

## Koserow - Barrierefreie Umgestaltung Kurplatzareal

## Inventarliste

Gemeinde Koserow | Hauptstraße 31 | 17459 Ostseebad Koserow

Sitzmöbel und Baumschutz - Thieme Bank Henne und Baumschutz

■ Architekt BDA und Stadtplaner Dipl.-Ing. Achim Dreischmeier  
Siemensstraße 25 | 17459 Ostseebad Koserow - Insel Usedom  
+49 (038375) 20804 | dreischmeier@achim-dreischmeier.de

| 27.09.2022



Referenzbild des Stadtmobiliars im eingebauten Zustand

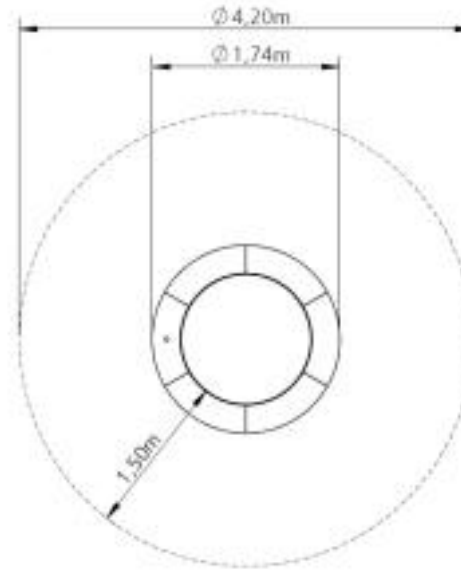

Technische Zeichnung

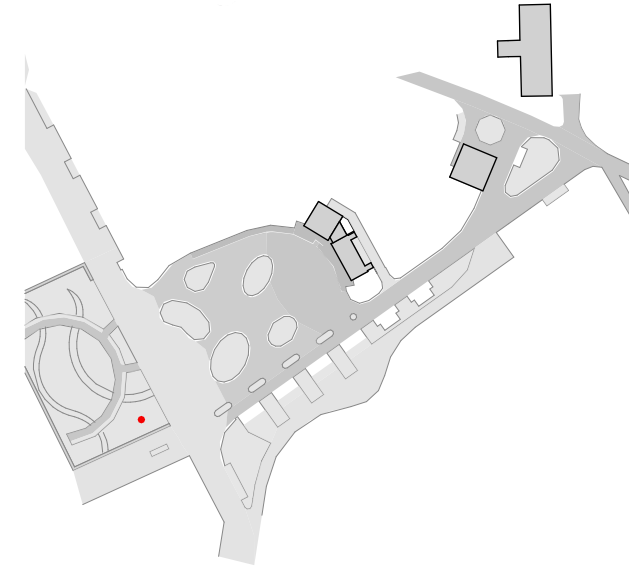

Lageplan 1:2.000

**Ausführung** Einbau ohne Betonarbeiten, inkl. 1 Reihe Fallschutzmatten, Sprunggerät in kreisrunder Bauweise, feuerverzinkter Stahlrahmen, hochrobuste Schraubblaschenzugfeder, einfache Wartung, Flügellamelle für geschlossene Oberfläche gegen Hindurchrutschen

**Maße**  
 Außenmaß 174cm  
 Sprungmaß 120cm  
 Sicherheitsbereich 420cm  
  
**Anzahl** 1 Stück

**Hersteller** SMB Seilspielgeräte GmbH Berlin  
 Technikerstraße 6/8  
 15366 Hoppegarten

**Listenpreis:** 4.080 Euro/Stück  
 (netto, ohne Montage)

## Koserow - Barrierefreie Umgestaltung Kurplatzareal

## Inventarliste

Gemeinde Koserow | Hauptstraße 31 | 17459 Ostseebad Koserow

Spielgeräte Variante A - smb Pi, rund

■ Architekt BDA und Stadtplaner Dipl.-Ing. Achim Dreischmeier  
 Siemensstraße 25 | 17459 Ostseebad Koserow - Insel Usedom  
 +49 (038375) 20804 | dreischmeier@achim-dreischmeier.de

| 27.09.2022



Referenzbild des Stadtmobiliars im eingebauten Zustand

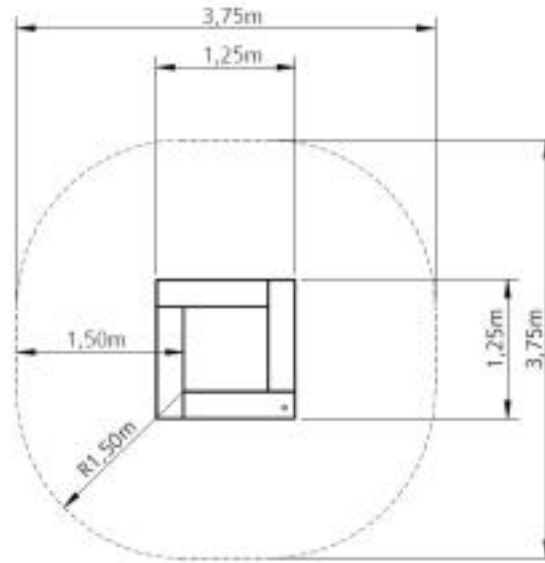

Technische Zeichnung

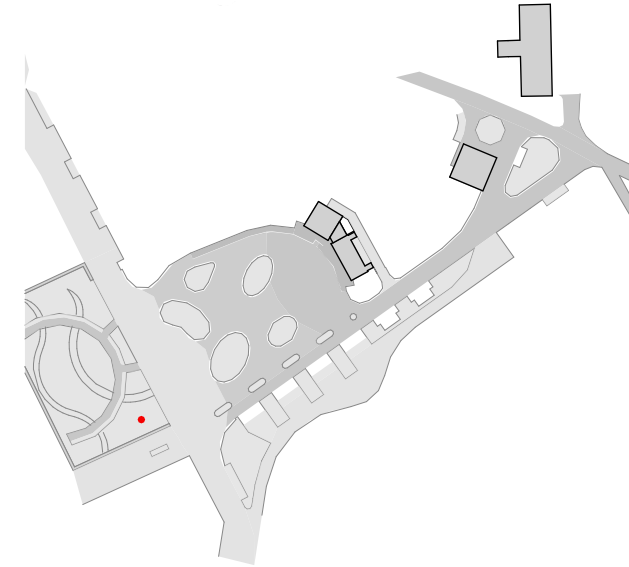

Lageplan 1:2.000

**Ausführung** Einbau ohne Betonarbeiten, inkl. 1 Reihe Fallschutzmatten, Sprunggerät in quadratischer Bauweise, feuerverzinkter Stahlrahmen, hochrobuste Schraubblasenzugfeder, einfache Wartung, Flügellamelle für geschlossene Oberfläche gegen Hindurchrutschen

**Maße**  
 Außenmaß 125x125cm  
 Sprungmaß 75x75cm  
 Sicherheitsbereich 375x375cm

**Hersteller** SMB Seilspielgeräte GmbH Berlin  
 Technikerstraße 6/8  
 15366 Hoppegarten

**Anzahl** 1 Stück

**Listenpreis:** 2.655,00 Euro/Stück  
 (netto, ohne Montage)

## Koserow - Barrierefreie Umgestaltung Kurplatzareal

## Inventarliste

Gemeinde Koserow | Hauptstraße 31 | 17459 Ostseebad Koserow

Spielgeräte Variante B - smb S, quadratisch

**Architekt BDA und Stadtplaner Dipl.-Ing. Achim Dreischmeier**  
 Siemensstraße 25 | 17459 Ostseebad Koserow - Insel Usedom  
 +49 (038375) 20804 | dreischmeier@achim-dreischmeier.de

| 27.09.2022



Referenzbild des Stadtmobiliars im eingebauten Zustand

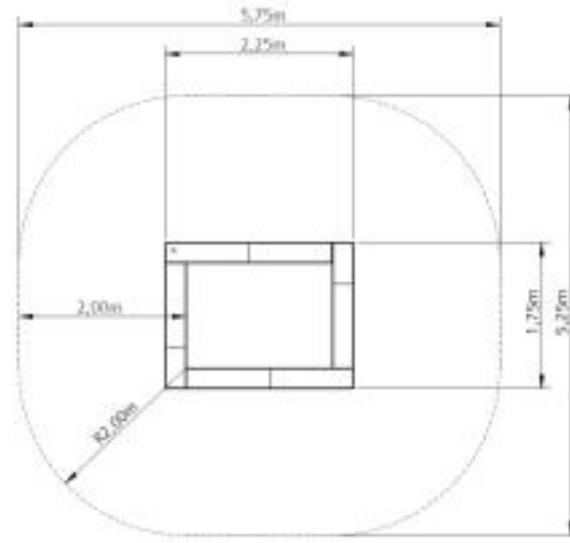

Technische Zeichnung

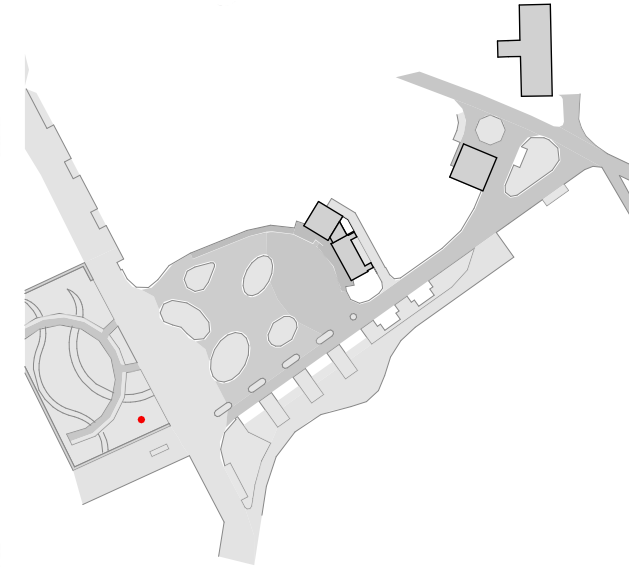

Lageplan 1:2.000

**Ausführung** Einbau ohne Betonarbeiten, inkl. 1 Reihe Fallschutzmatten, Sprunggerät in rechteckiger Bauweise, feuerverzinkter Stahlrahmen, hochrobuste Schraubblasenzugfeder, einfache Wartung, Flügellamelle für geschlossene Oberfläche gegen Hindurchrutschen

**Maße**

|                    |           |
|--------------------|-----------|
| Außenmaß           | 175x225cm |
| Sprungfläche       | 125x175cm |
| Sicherheitsbereich | 525x575cm |

**Anzahl** 1 Stück

**Hersteller** SMB Seilspielgeräte GmbH Berlin  
Technikerstraße 6/8  
15366 Hoppegarten

**Listenpreis:** 4.753,00 Euro/Stück  
(netto, ohne Montage)

## Koserow - Barrierefreie Umgestaltung Kurplatzareal

## Inventarliste

Gemeinde Koserow | Hauptstraße 31 | 17459 Ostseebad Koserow

Spielgeräte Variante C - smb XL, rechteckig

 ■ Architekt BDA und Stadtplaner Dipl.-Ing. Achim Dreischmeier  
 Siemensstraße 25 | 17459 Ostseebad Koserow - Insel Usedom  
 +49 (038375) 20804 | dreischmeier@achim-dreischmeier.de

| 27.09.2022



Referenzbild des Stadtmobiliars im eingebauten Zustand



Technische Zeichnung

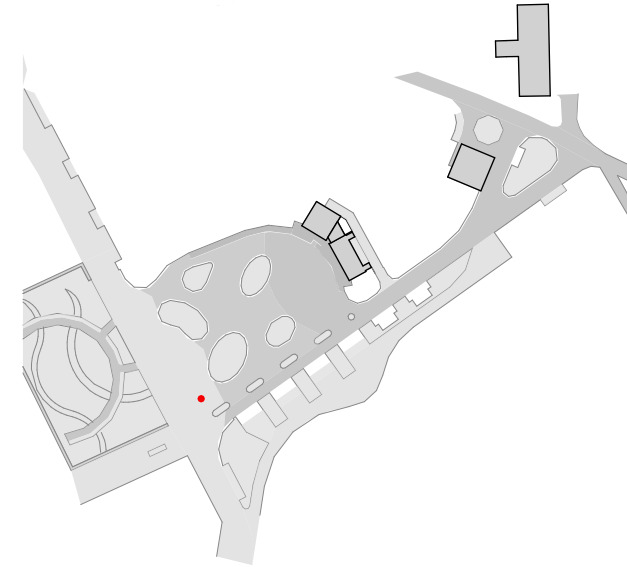

Lageplan 1:2.000

Werkstoff rostfreier Edelstahl glasperlgestrahlt oder elektroliert  
 Farben Edelstahl  
 Ausführung Montage auf Edelstahlträgerahmen auf Magerbeton, Timer und Magnetventiltechnik zur Steuerung des Spülintervalle, Betätigung über Sensortaster, Betrieb ohne Stromanschluss mit Jahresbatterie, Abfluss über Gitterrost oder offene Rinne, geringer Wasserverbrauch

Maße  
 Breite  
 Tiefe  
 Höhe  
 Anzahl 1 Stück

Hersteller Kalkmann Kontakt-Kunst  
 PartG mbB Künstler & Planer  
 Kirchstraße 25  
 31162 Bodenburg

Listenpreis: 5.650 Euro/Stück  
 (netto, ohne Montage)

## Koserow - Barrierefreie Umgestaltung Kurplatzareal

## Inventarliste

Gemeinde Koserow | Hauptstraße 31 | 17459 Ostseebad Koserow

Trinkbrunnen Variante A - Kalkmann TBg

■ Architekt BDA und Stadtplaner Dipl.-Ing. Achim Dreischmeier  
 Siemensstraße 25 | 17459 Ostseebad Koserow - Insel Usedom  
 +49 (038375) 20804 | dreischmeier@achim-dreischmeier.de

| 27.09.2022



Referenzbild des Stadtmobiliars im eingebauten Zustand



Technische Zeichnung

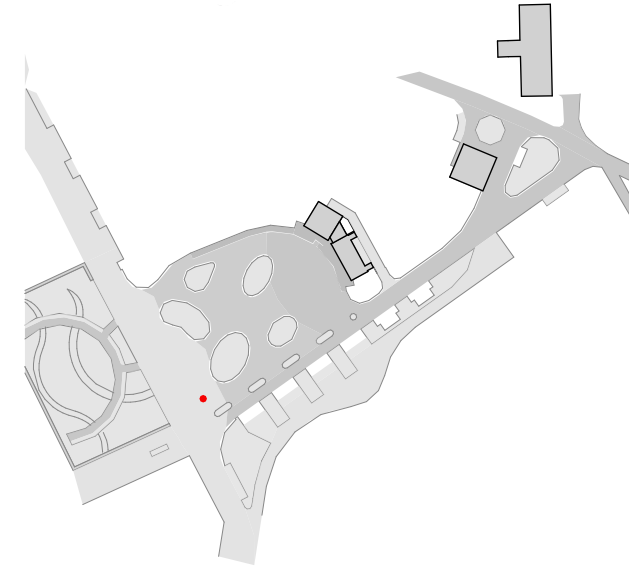

Lageplan 1:2.000

Werkstoff rostfreier Edelstahl glasperlgestrahlt oder elektroliert

Farben Edelstahl

Ausführung Montage auf Edelstahlträgerahmen auf Magerbeton, Timer und Magnetventiltechnik zur Steuerung des Spülintervalle, Betätigung über Sensortaster, Betrieb ohne Stromanschluss mit Jahresbatterie, Abfluss über Gitterrost oder offene Rinne, geringer Wasserverbrauch

Maße

Breite

Tiefe

Höhe

Anzahl 1 Stück

Hersteller Kalkmann Kontakt-Kunst  
PartG mbB Künstler & Planer  
Kirchstraße 25  
31162 Bodenburg

Listenpreis: 5.650 Euro/Stück  
(netto, ohne Montage)

## Koserow - Barrierefreie Umgestaltung Kurplatzareal

## Inventarliste

Gemeinde Koserow | Hauptstraße 31 | 17459 Ostseebad Koserow

Trinkbrunnen Variante B - Kalkmann TBs

■ Architekt BDA und Stadtplaner Dipl.-Ing. Achim Dreischmeier  
Siemensstraße 25 | 17459 Ostseebad Koserow - Insel Usedom  
+49 (038375) 20804 | dreischmeier@achim-dreischmeier.de

| 27.09.2022



Referenzbild des Stadtmobiliars im eingebauten Zustand

Werkstoff rostfreier Edelstahl glasperlgestrahlt oder elektroliert  
 Farben Edelstahl  
 Ausführung Montage auf Edelstahlträgerahmen auf Magerbeton, Timer und Magnetventiltechnik zur Steuerung des Spülintervalle, Betätigung über Sensortaster, Betrieb ohne Stromanschluss mit Jahresbatterie, Abfluss über Gitterrost oder offene Rinne, geringer Wasserverbrauch

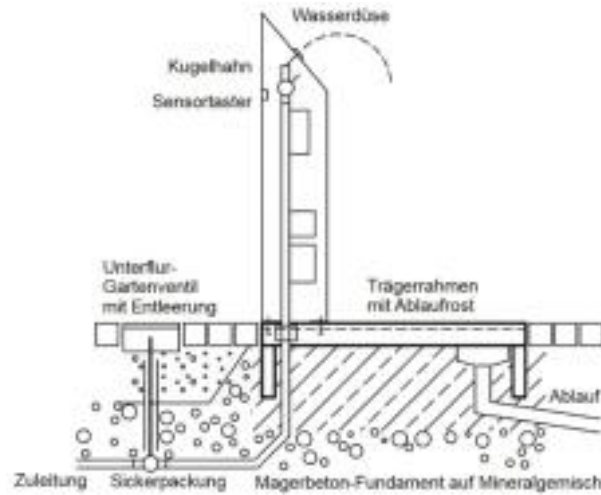

Technische Zeichnung

Maße  
 Breite  
 Tiefe  
 Höhe  
 Anzahl 1 Stück

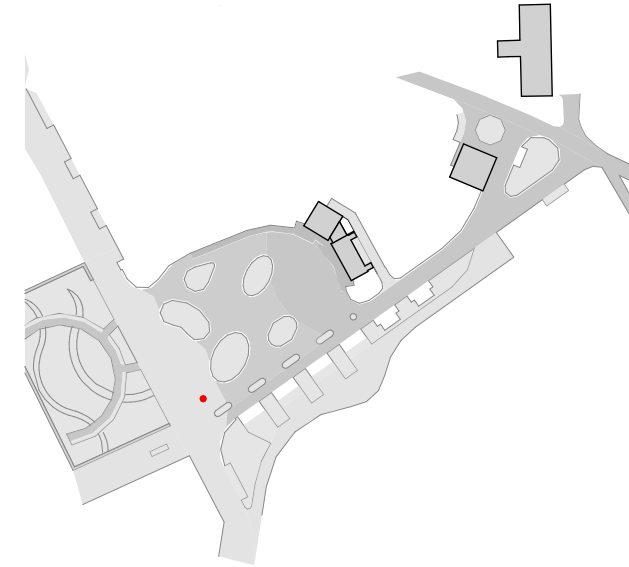

Lageplan 1:2.000

Hersteller Kalkmann Kontakt-Kunst  
 PartG mbB Künstler & Planer  
 Kirchstraße 25  
 31162 Bodenburg

Listenpreis: 5.950 Euro/Stück  
 (netto, ohne Montage)

## Koserow - Barrierefreie Umgestaltung Kurplatzareal

## Inventarliste

Gemeinde Koserow | Hauptstraße 31 | 17459 Ostseebad Koserow

Trinkbrunnen Variante C - Kalkmann TBg eckig

Architekt BDA und Stadtplaner Dipl.-Ing. Achim Dreischmeier  
 Siemensstraße 25 | 17459 Ostseebad Koserow - Insel Usedom  
 +49 (038375) 20804 | dreischmeier@achim-dreischmeier.de

| 27.09.2022



Referenzbild des Stadtmobiliars im eingebauten Zustand

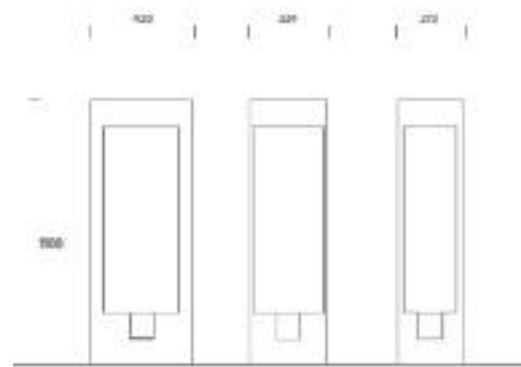

Technische Zeichnung

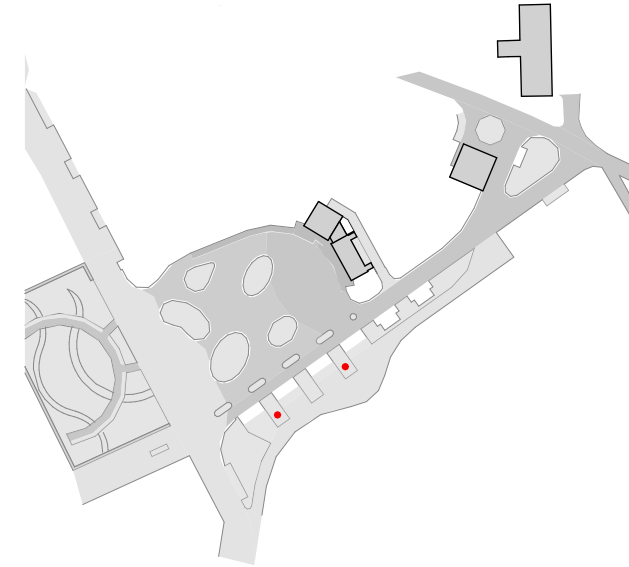

Lageplan 1:2.000

|            |  |
|------------|--|
| Werkstoff  | Stahl feuerverzinkt und farbbeschichtet  |
| Farben     | nach RAL- oder DB-Farbkarte  |
| Ausführung | Aufschrauben auf Betonfundament, Betrieb bei geschlossener Tür, Bodenanker mit Flansch zum Einbetonieren   |
| Bestückung | 4 x Schutzkontaktsteckdose 16A 230V, 2 x CEE Steckdose 16A 400V 5p, 1 x CEE Steckdose 32A 400V 5p, 4 x B-Automat 16A 1p, 2 x C-Automat 16A 3p, 1 x C-Automat 32A 3p, 1 x FI-Schutzschalter 63/0,03A 4p, 2 Stück Auslaufventile ¾ Zoll mit Rückflussverhinderer und Belüfter, vorgefertigt zum Anschluss an Versorgungsleitung DN 32, Anschlussmuffe für Abflussleitung DN 100 mit abschließbarem Verschlussstopfen |

|             |             |
|-------------|-------------|
| Maße        |             |
| Durchmesser | 420 (406)mm |
| Höhe        | 1.100mm     |
| Anzahl      | 2 Stück     |

|            |   |
|------------|---|
| Hersteller | Thieme GmbH<br>Fuggerstraße 21<br>48165 Münster |
|------------|---|

Listenpreis: 3.247,60 Euro/Stück  
(netto, ohne Montage)

## Koserow - Barrierefreie Umgestaltung Kurplatzareal

## Inventarliste

Gemeinde Koserow | Hauptstraße 31 | 17459 Ostseebad Koserow

Versorgungspoller Variante A - Thieme Kiel



 ■ Architekt BDA und Stadtplaner Dipl.-Ing. Achim Dreischmeier  
 Siemensstraße 25 | 17459 Ostseebad Koserow - Insel Usedom  
 +49 (038375) 20804 | dreischmeier@achim-dreischmeier.de

| 27.09.2022



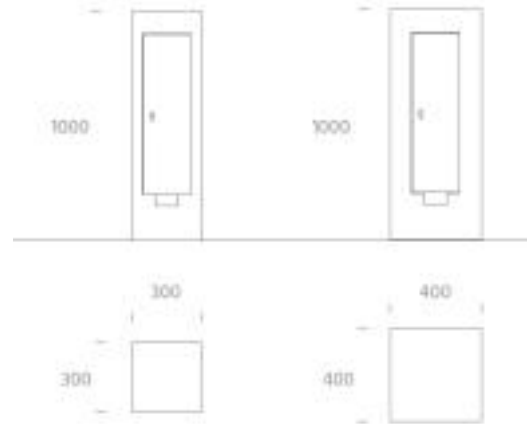

Referenzbild des Stadtmobiliars im eingebauten Zustand



Technische Zeichnung

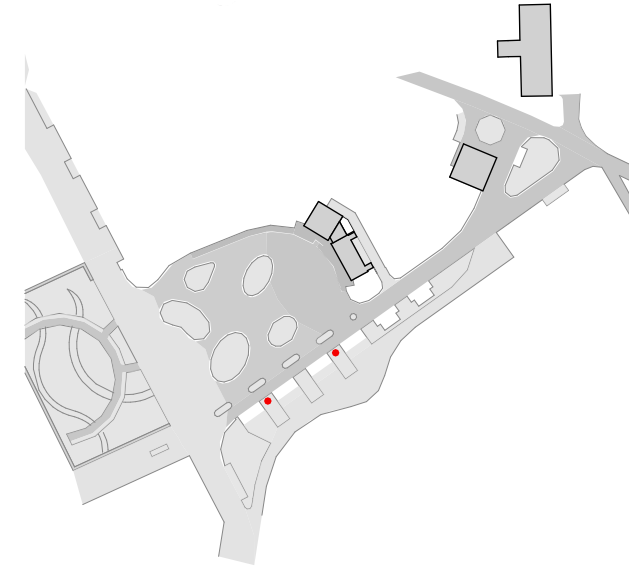

Lageplan 1:2.000

|            |  |
|------------|--|
| Werkstoff  | Stahl feuerverzinkt und farbbeschichtet  |
| Farben     | nach RAL- oder DB-Farbkarte  |
| Ausführung | Aufschrauben auf Betonfundament, Betrieb bei geschlossener Tür, Bodenanker mit Flansch zum Einbetonieren   |
| Bestückung | 4 x Schutzkontaktsteckdose 16A 230V, 2 x CEE Steckdose 16A 400V 5p, 1 x CEE Steckdose 32A 400V 5p, 4 x B-Automat 16A 1p, 2 x C-Automat 16A 3p, 1 x C-Automat 32A 3p, 1 x FI-Schutzschalter 63/0,03A 4p, 2 Stück Auslaufventile ¾ Zoll mit Rückflussverhinderer und Belüfter, vorgerichtet zum Anschluss an Versorgungsleitung DN 32, Anschlussmuffe für Abflussleitung DN 100 mit abschließbarem Verschlussstopfen |

|        |         |
|--------|---------|
| Maße   |         |
| Breite | 400mm   |
| Tiefe  | 400mm   |
| Höhe   | 1.000mm |
| Anzahl | 2 Stück |

|            |   |
|------------|---|
| Hersteller | Thieme GmbH<br>Fuggerstraße 21<br>48165 Münster |
|------------|---|

Listenpreis: 3.406,30 Euro/Stück  
(netto, ohne Montage)

## Koserow - Barrierefreie Umgestaltung Kurplatzareal

## Inventarliste

Gemeinde Koserow | Hauptstraße 31 | 17459 Ostseebad Koserow

Versorgungspoller Variante B - Thieme Quadro

 ■ Architekt BDA und Stadtplaner Dipl.-Ing. Achim Dreischmeier  
 Siemensstraße 25 | 17459 Ostseebad Koserow - Insel Usedom  
 +49 (038375) 20804 | dreischmeier@achim-dreischmeier.de

| 27.09.2022



Referenzbild des Stadtmobiliars im eingebauten Zustand

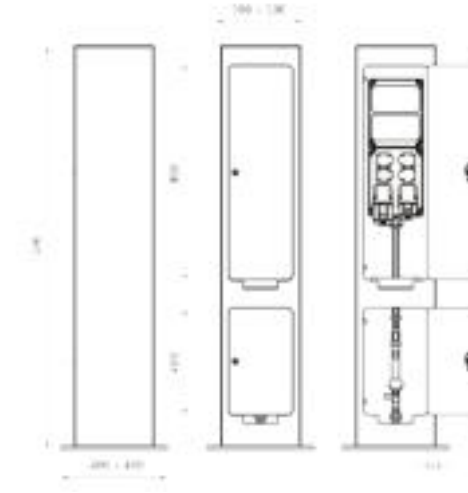

Technische Zeichnung

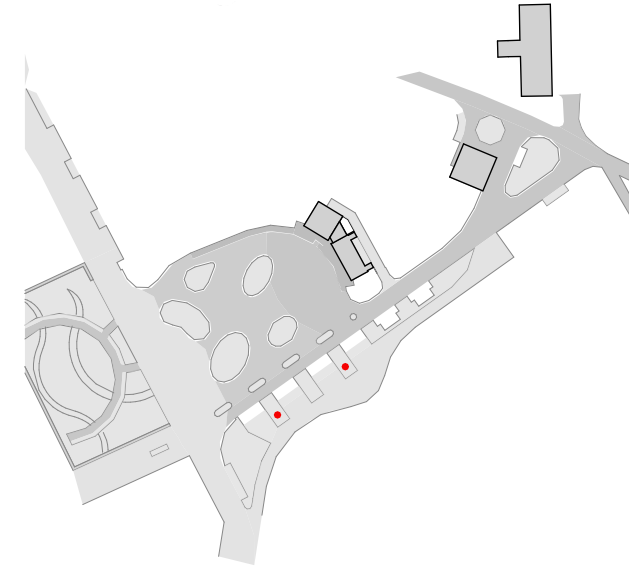

Lageplan 1:2.000

|            |   |
|------------|---|
| Werkstoff  | Stahl feuerverzinkt und pulverbeschichtet   |
| Farben     | RAL 7016  |
| Ausführung | quadratisches Stahlrohr mit 2 Versorgungstüren, Betrieb bei geschlossener Versorgungstür, Flanschplatte 400 x 400 mm  |
| Bestückung | 4 Schuko-Steckdosen 16 A / 1p / 250 V, 1 CEEform Steckdose 16 A / 5p / 400 V, 1 CEEform, Steckdose 32 A / 5p / 400 V, 4 Leitungsschutzschalter 16 A / 1p-C, 1 Leitungsschutzschalter 16 A / 3p-C, 1 Leitungsschutzschalter 32 A / 3p-C, 1 Fehlerstromschutzschalter 63 A / 4 / 0,03 A, 1 Anschlussklemme max. 5x25 mm², 1 Kabelverschraubung M 40 (Ø 22 - 32 mm)<br>1 Auslaufventil 1/2" mit Belüfter und Rückflussverhinderer, 1 Absperrventil 1/2" mit Entleerung, 1 Anschlussvorbereitung 1/2" |

|        |         |
|--------|---------|
| Maße   |         |
| Breite | 300mm   |
| Tiefe  | 300mm   |
| Höhe   | 1.500mm |
| Anzahl | 2 Stück |

Hersteller ZIEGLER Metallbearbeitung GmbH  
Im Bühl 12  
71287 Weissach-Flacht

Listenpreis: 3.381,00 Euro/Stück  
(netto, ohne Montage)

## Koserow - Barrierefreie Umgestaltung Kurplatzareal

## Inventarliste

Gemeinde Koserow | Hauptstraße 31 | 17459 Ostseebad Koserow

Versorgungspoller Variante C - Ziegler Tietl

 ■ Architekt BDA und Stadtplaner Dipl.-Ing. Achim Dreischmeier  
 Siemensstraße 25 | 17459 Ostseebad Koserow - Insel Usedom  
 +49 (038375) 20804 | dreischmeier@achim-dreischmeier.de

| 27.09.2022



Referenzbild des Stadtmobiliars im eingebauten Zustand

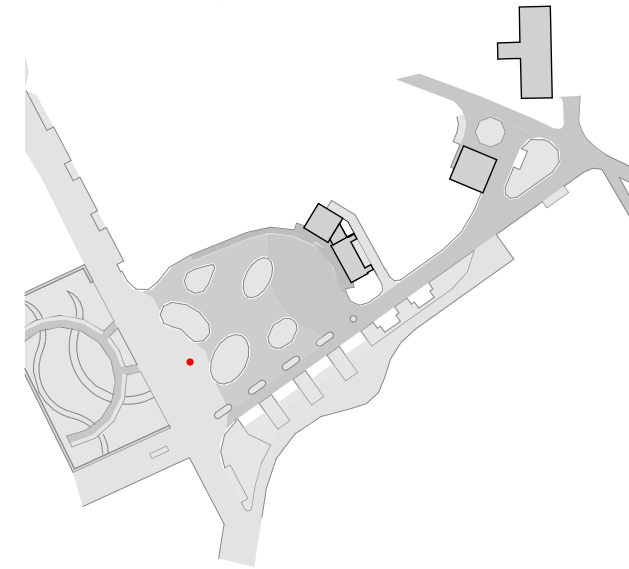
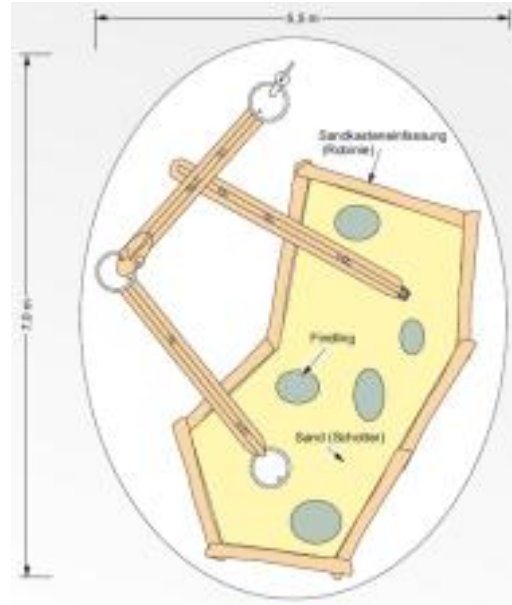

Lageplan 1:2.000

**Ausführung** Wasserspielplatz mit Rinnen- und Matschsystem mit umgebendem Sandspielbereich, interaktives gemeinsames Spiel, ohne Stromanschluss, Wasseranschluss erforderlich, Spielplatzpumpe, Matschtische, Rinnen aus Lärche/Robinie, Einfassung Sandkasten Robinie, Wasserrad, Betonsockel mit Edelstahlhülsen

**Vertrieb über** magnuswerk.design  
Zum Grünen Hirsch 6D  
17194 Marxhagen

**Listenpreis:** ca. 25.000,00 Euro  
(netto, ohne Montage)

## Koserow - Barrierefreie Umgestaltung Kurplatzareal

## Inventarliste

Gemeinde Koserow | Hauptstraße 31 | 17459 Ostseebad Koserow

Wasserspiel Variante A - Magnuswerk.Design Wasserspielplatz

 ■ Architekt BDA und Stadtplaner Dipl.-Ing. Achim Dreischmeier  
 Siemensstraße 25 | 17459 Ostseebad Koserow - Insel Usedom  
 +49 (038375) 20804 | dreischmeier@achim-dreischmeier.de

| 27.09.2022

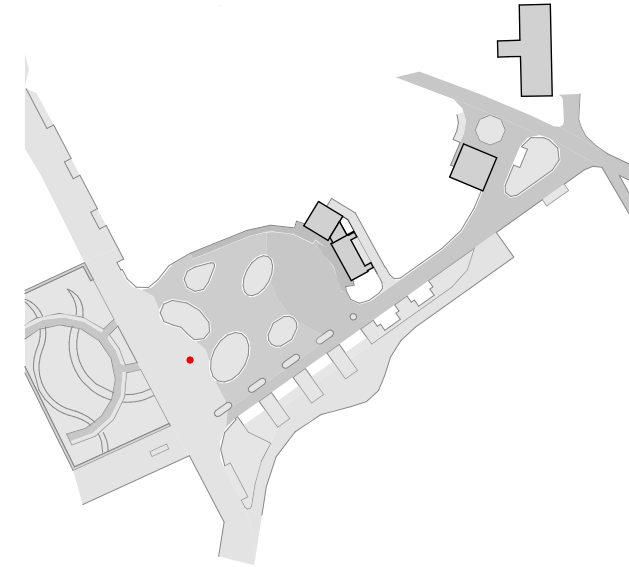

Referenzbild des Stadtmobiliars im eingebauten Zustand

Lageplan 1:2.000

**Ausführung** V4A Edelstahloberflächen elektropoliert oder Kunststoff mit Protect-Farbbeschichtung, Drehgelenke mit robusten Doppelkugellagern, Austausch der verschiedenen Elemente durch Universalbodenanker problemlos möglich, Kombination von Tierelementen, Düsen, Bodendüsen, Duschen und Wasserspeichern zu individuellen Sprayparks,

**Hersteller** ROIGK GmbH & Co. KG  
Hundeicker Straße 11-19  
58285 Gevelsberg

Planung, Herstellung, Wartung, Ersatzteile - alles aus einer Hand aus einem Familienunternehmen

**Listenpreis:** ca. 70.000,00 Euro  
(netto, ohne Montage)

## Koserow - Barrierefreie Umgestaltung Kurplatzareal

## Inventarliste

Gemeinde Koserow | Hauptstraße 31 | 17459 Ostseebad Koserow

Wasserspiel Variante B - ROIGK Spraypark

 ■ Architekt BDA und Stadtplaner Dipl.-Ing. Achim Dreischmeier  
 Siemensstraße 25 | 17459 Ostseebad Koserow - Insel Usedom  
 +49 (038375) 20804 | dreischmeier@achim-dreischmeier.de

| 27.09.2022

# Koserow - Barrierefreie Umgestaltung Kurplatzareal

## Inventarliste

Gemeinde Koserow | Hauptstraße 31 | 17459 Ostseebad Koserow

Elektrotechnische Ausstattung und Beleuchtung

 ■ Architekt BDA und Stadtplaner Dipl.-Ing. Achim Dreischmeier  
Siemensstraße 25 | 17459 Ostseebad Koserow - Insel Usedom  
+49 (038375) 20804 | dreischmeier@achim-dreischmeier.de

| 27.09.2022



Referenzbild des Stadtmobiliars im eingebauten Zustand



Technische Zeichnung

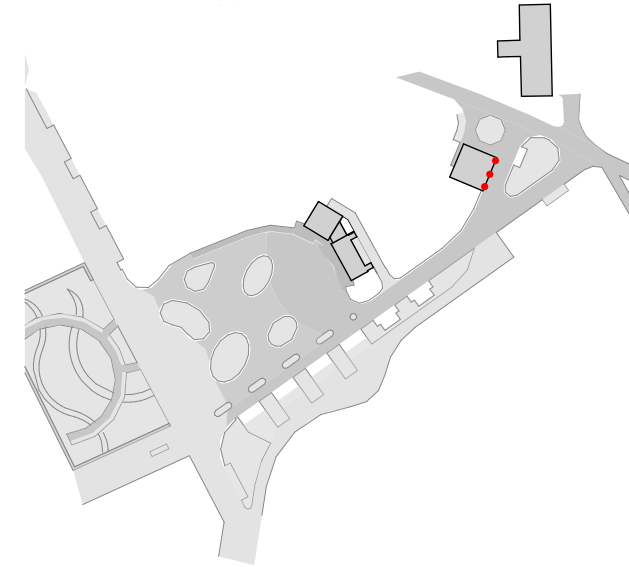

Lageplan 1:2.000

**Ausführung** Wand- und Deckenleuchte für Innen- und Außenbereiche, Gehäuse und Abdeckung aus lackiertem Aluminiumdruckguss, Diffusor aus Glas, Äußere Schrauben aus Edelstahl, symmetrische extrabreite Streuoptik

**Farbe** RAL AN-96 metallic-anthrazit, strukturiert

**Maße**

Breite 260mm  
 Höhe/Tiefe 130mm  
 Länge 95mm

**Anzahl** 3 Stück

**Hersteller** PERFORMANCE IN LIGHTING GmbH  
 Stapelner Straße 1 + 3  
 38644 Goslar

**Listenpreis:** 168,23 Euro/Stück  
 (netto, ohne Montage)

## Koserow - Barrierefreie Umgestaltung Kurplatzareal

## Inventarliste

Gemeinde Koserow | Hauptstraße 31 | 17459 Ostseebad Koserow

Beleuchtung WC-Gebäude, außen - PiL BLIZ LED RING

 ■ Architekt BDA und Stadtplaner Dipl.-Ing. Achim Dreischmeier  
 Siemensstraße 25 | 17459 Ostseebad Koserow - Insel Usedom  
 +49 (038375) 20804 | dreischmeier@achim-dreischmeier.de

| 27.09.2022



Referenzbild des Stadtmobiliars im eingebauten Zustand



Technische Zeichnung

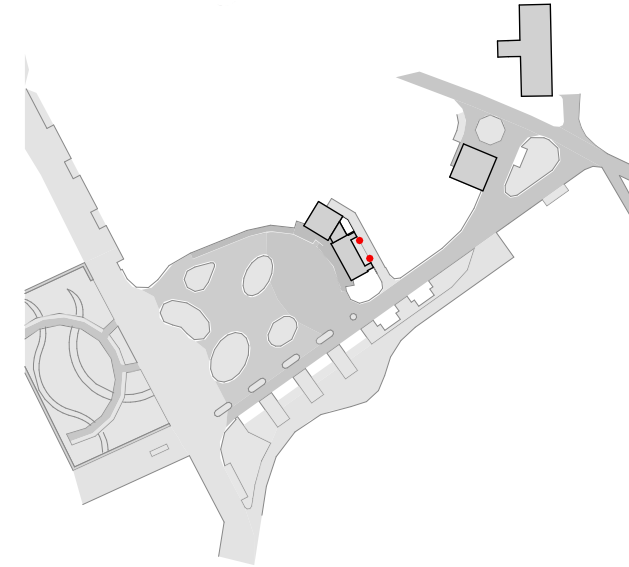

Lageplan 1:2.000

**Ausführung** Wand- und Deckenleuchte für Innen- und Außenbereiche, polymerpulverlack körnig grau, lackiertes Aluminiumdruckgehäuse, Diffusor aus extra klarem gehärtetem Sicherheitsglas, asymmetrische breite Streuoptik

**Farbe** RAL GR-94 grau-metallic, strukturiert

**Zubehör** Schutzgitter, Halterung

**Maße**

Breite 501mm  
Höhe/Tiefe 98mm  
Länge 563mm

**Anzahl** 2 Stück

**Hersteller** PERFORMANCE IN LIGHTING GmbH  
Stapelner Straße 1 + 3  
38644 Goslar

**Listenpreis:** 956,94 Euro/Stück  
(netto, ohne Montage)

## Koserow - Barrierefreie Umgestaltung Kurplatzareal

## Inventarliste

Gemeinde Koserow | Hauptstraße 31 | 17459 Ostseebad Koserow

Beleuchtung Strahler Bühndach - PiL GUELL 3 A50/W

Architekt BDA und Stadtplaner Dipl.-Ing. Achim Dreischmeier  
Siemensstraße 25 | 17459 Ostseebad Koserow - Insel Usedom  
+49 (038375) 20804 | dreischmeier@achim-dreischmeier.de

| 27.09.2022



Referenzbild des Stadtmobiliars im eingebauten Zustand

Ausführung Wandanbauleuchte, Gehäuse aus Aluminiumdruckguss mit Polyesterpulverlackierung, Befestigungskörner aus Edelstahl, mit einfacher Lichtverteilung, asymmetrische Optik

Farbe weiss



Technische Zeichnung

Maße

Breite 127mm  
Höhe/Tiefe 127mm  
Länge 65mm

Anzahl 3 Stück

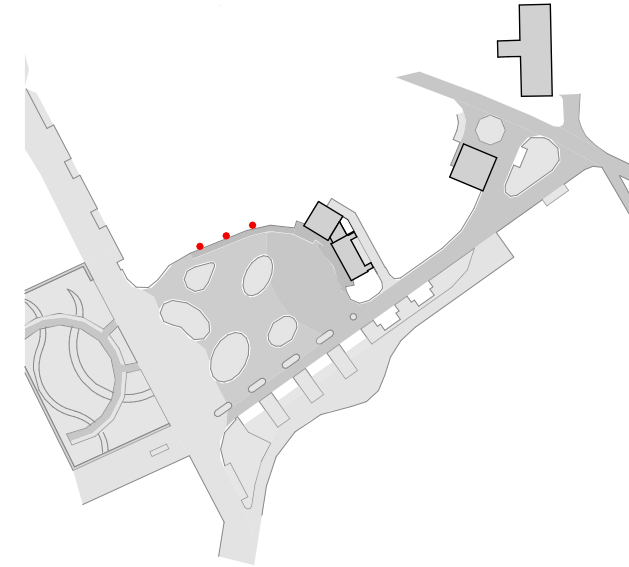

Lageplan 1:2.000

Hersteller PERFORMANCE iN LIGHTING GmbH  
Stapelner Straße 1 + 3  
38644 Goslar

Listenpreis: 151,05 Euro/Stück  
(netto, ohne Montage)

## Koserow - Barrierefreie Umgestaltung Kurplatzareal

## Inventarliste

Gemeinde Koserow | Hauptstraße 31 | 17459 Ostseebad Koserow

Beleuchtung Rampe - PiL MIMIK 10 M CP/T3

Architekt BDA und Stadtplaner Dipl.-Ing. Achim Dreischmeier  
Siemensstraße 25 | 17459 Ostseebad Koserow - Insel Usedom  
+49 (038375) 20804 | dreischmeier@achim-dreischmeier.de

| 27.09.2022





Referenzbild des Stadtmobiliars im eingebauten Zustand

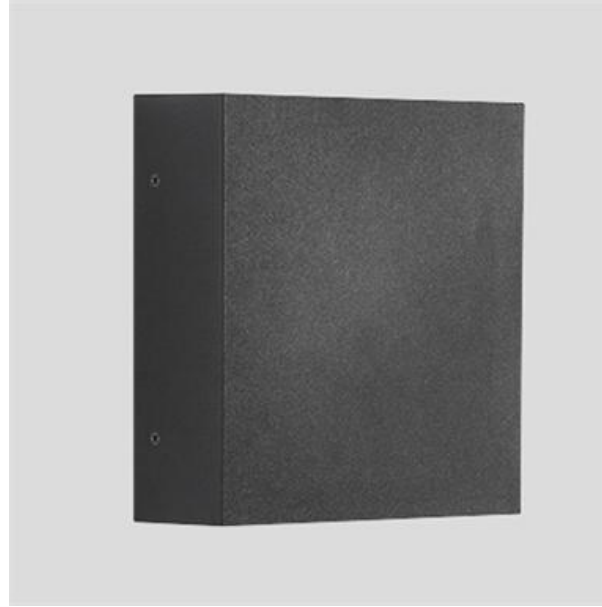

Technische Zeichnung

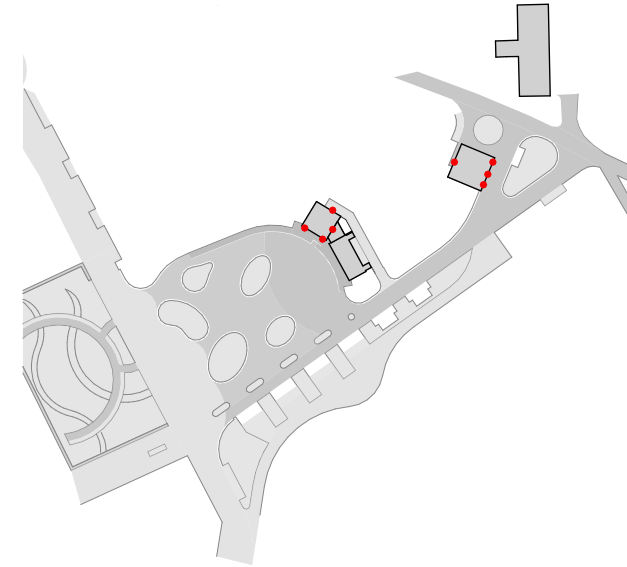

Lageplan 1:2.000

**Ausführung** Wandanbauleuchte, Gehäuse aus Aluminiumdruckguss mit Polyesterpulverlackierung, Diffusor mit Mikroprisma aus temperiertem Flachglas, Befestigungskörner aus Edelstahl, mit einfacher Lichtverteilung, asymmetrische Optik

**Farbe** RAL AN-96 metallic-anthrazit, strukturiert

**Maße**  
 Breite 200mm  
 Höhe/Tiefe 200mm  
 Länge 65mm  
 Anzahl 8 Stück

**Hersteller** PERFORMANCE IN LIGHTING GmbH  
 Stapelner Straße 1 + 3  
 38644 Goslar

**Listenpreis:** 227,05 Euro/Stück  
 (netto, ohne Montage)

## Koserow - Barrierefreie Umgestaltung Kurplatzareal

## Inventarliste

Gemeinde Koserow | Hauptstraße 31 | 17459 Ostseebad Koserow

Beleuchtung WC-Gebäude und Umkleiden, außen - PiL MIMIK 20 A60/W

 ■ Architekt BDA und Stadtplaner Dipl.-Ing. Achim Dreischmeier  
 Siemensstraße 25 | 17459 Ostseebad Koserow - Insel Usedom  
 +49 (038375) 20804 | dreischmeier@achim-dreischmeier.de

| 27.09.2022



Referenzbild des Stadtmobiliars im eingebauten Zustand

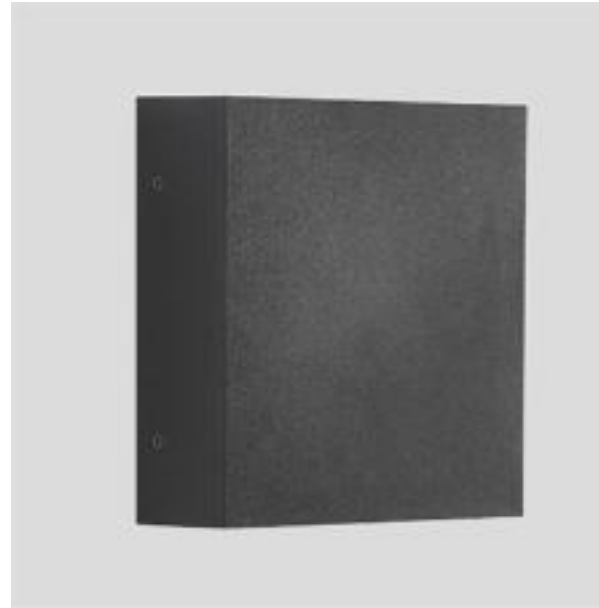

Technische Zeichnung

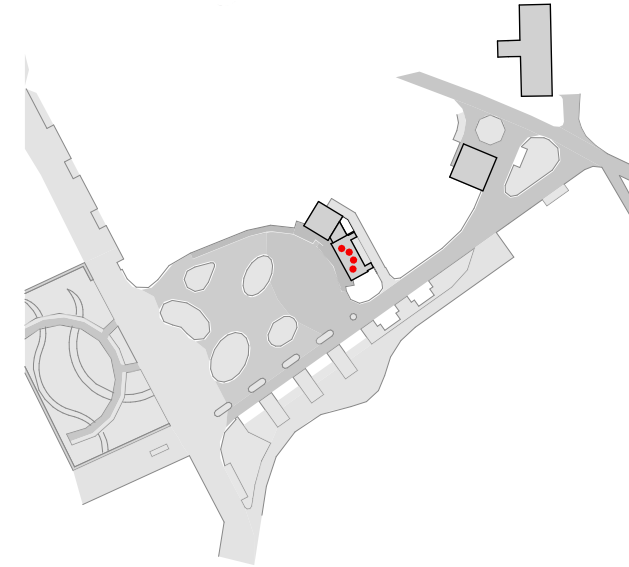

Lageplan 1:2.000

**Ausführung**      Wandanbauleuchte, Gehäuse aus Aluminiumdruckguss mit Polyesterpulverlackierung, Diffusor mit Mikroprisma aus temperiertem Flachglas, Befestigungskörner aus Edelstahl, mit einfacher Lichtverteilung, asymmetrische Optik

**Farbe**             RAL AN-96 metallic-anthrazit, strukturiert

**Maße**

Breite             500mm  
Höhe/Tiefe       500mm  
Länge             91mm

**Anzahl**           4 Stück

**Hersteller**       PERFORMANCE iN LIGHTING GmbH  
Stapelner Straße 1 + 3  
38644 Goslar

**Listenpreis:**     781,08 Euro/Stück  
(netto, ohne Montage)

## Koserow - Barrierefreie Umgestaltung Kurplatzareal

## Inventarliste

Gemeinde Koserow | Hauptstraße 31 | 17459 Ostseebad Koserow

Beleuchtung Bühne, Auf- und Abbau - PiL MIMIK 50 B A60/W

■ Architekt BDA und Stadtplaner Dipl.-Ing. Achim Dreischmeier  
Siemensstraße 25 | 17459 Ostseebad Koserow - Insel Usedom  
+49 (038375) 20804 | dreischmeier@achim-dreischmeier.de

| 27.09.2022



Referenzbild des Stadtmobiliars im eingebauten Zustand



Technische Zeichnung

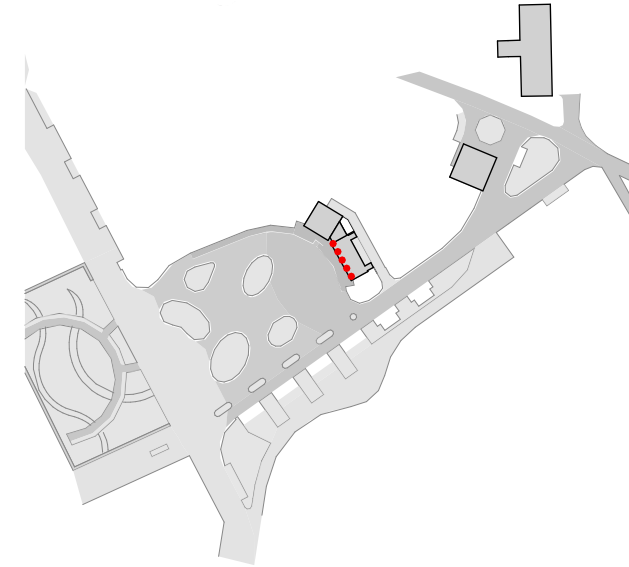

Lageplan 1:2.000

**Ausführung** LED-Scheinwerfer für den Außen- und Innenbereich,  
 Aluminiumdruckguss, lackiert mit Polyesterpulverbeschichtung,  
 Diffusor aus extrahellem gehärtetem Flachglas mit innen aufgebrachtem  
 Siebdruck

**Farbe** RAL AN-96 metallic-anthrazit, strukturiert

**Maße**  
 Breite .....mm  
 Höhe/Tiefe .....mm  
 Länge .....mm

**Anzahl** 5 Stück

**Hersteller** PERFORMANCE iN  
 LIGHTING GmbH  
 Stapelner Straße 1 + 3  
 38644 Goslar

**Listenpreis:** 520,20 Euro/Stück  
 (netto, ohne Montage)

## Koserow - Barrierefreie Umgestaltung Kurplatzareal

## Inventarliste

Gemeinde Koserow | Hauptstraße 31 | 17459 Ostseebad Koserow

Beleuchtung Tanzfläche - PiL TYK+ 20 C/M

 ■ Architekt BDA und Stadtplaner Dipl.-Ing. Achim Dreischmeier  
 Siemensstraße 25 | 17459 Ostseebad Koserow - Insel Usedom  
 +49 (038375) 20804 | dreischmeier@achim-dreischmeier.de

| 27.09.2022



Referenzbild des Stadtmobiliars im eingebauten Zustand

**Ausführung** LED-Bodeneinbaustrahler, begeh- und überrollbar, schwenkbar, rotationssymmetrisch mittelbreit strahlend, Strahlergehäuse und Abschlussring aus Aluminiumdruckguss, pulverbeschichtet, Bodeneinbautopf aus witterungsbeständigem PVC-Rohr,

**Farbe** tiefschwarz, ähnlich RAL9005



Technische Zeichnung

**Maße**

Durchmesser 132mm  
Tiefe 80mm

**Anzahl** 10 Stück

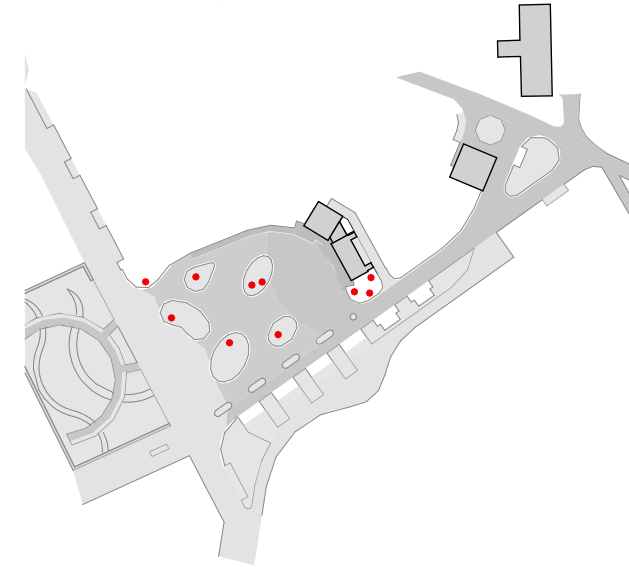

Lageplan 1:2.000

**Hersteller** TRILUX GmbH & Co. KG  
Heidestraße  
59759 Arnsberg

**Listenpreis:** 449,30 Euro/Stück  
(netto, ohne Montage)

## Koserow - Barrierefreie Umgestaltung Kurplatzareal

## Inventarliste

Gemeinde Koserow | Hauptstraße 31 | 17459 Ostseebad Koserow

Beleuchtung Bäume Bodeneinbaustrahler - TRILUX 8511RMS1L

 ■ Architekt BDA und Stadtplaner Dipl.-Ing. Achim Dreischmeier  
 Siemensstraße 25 | 17459 Ostseebad Koserow - Insel Usedom  
 +49 (038375) 20804 | dreischmeier@achim-dreischmeier.de

| 27.09.2022



Referenzbild des Stadtmobiliars im eingebauten Zustand



Technische Zeichnung

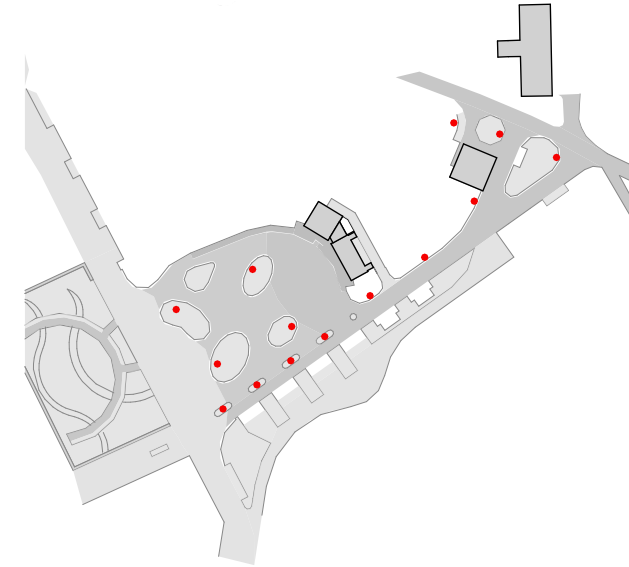

Lageplan 1:2.000

**Ausführung** Leuchtenkopf 760mm zur Aufsatzmontage, rotationssymmetrisch breit strahlend, Leuchtenkörper aus Aluminium-Strangpressprofil

Standrohr 4m mit Erdstück, Außendurchmesser 200mm, Revisionstür mit 3-Kant-Verschluss

Seewettergeeignete Beschichtung auf Anfrage

**Farbe** Leuchtenkörper Farbe anthrazit ähnlich DB703 mit Metalleffekt, Standrohr Farbe anthrazit ähnlich DB703 mit Metalleffekt

**Maße**

Durchmesser 200mm  
 Länge 3.000mm + 1000mm Leuchtenkopf

Anzahl 14 Stück

**Hersteller** TRILUX GmbH & Co. KG  
 Heidestraße  
 59759 Arnsberg

**Listenpreis:** 3.006,10 Euro/Stück  
 (netto, ohne Montage)

## Koserow - Barrierefreie Umgestaltung Kurplatzareal

## Inventarliste

Gemeinde Koserow | Hauptstraße 31 | 17459 Ostseebad Koserow

Beleuchtung - TRILUX CS20 Basic

■ Architekt BDA und Stadtplaner Dipl.-Ing. Achim Dreischmeier  
 Siemensstraße 25 | 17459 Ostseebad Koserow - Insel Usedom  
 +49 (038375) 20804 | dreischmeier@achim-dreischmeier.de

| 27.09.2022



Referenzbild des Stadtmobiliars im eingebauten Zustand



Technische Zeichnung

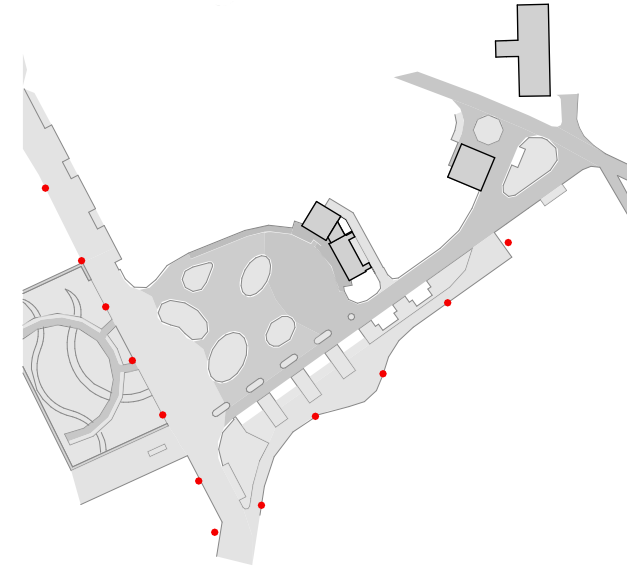

Lageplan 1:2.000

Ausführung Mastaufsatzleuchte mit planer Abdeckscheibe, Mastaufsatz parabolförmig, asymmetrisch breit strahlende Lichtstärkeverteilung, Lichtfarbe warmweiss, Seewetter geeignete Beschichtung auf Anfrage

Farbe Farbe dunkelgrün, analog Bestandsleuchten

Maße

Durchmesser 380mm  
Halterung 496x571mm

Anzahl 7 Stück (Rest im Bestand)

Hersteller TRILUX GmbH & Co. KG  
Heidestraße  
59759 Arnsberg

Listenpreis: 917,50 Euro/Stück  
(netto, ohne Montage)

## Koserow - Barrierefreie Umgestaltung Kurplatzareal

## Inventarliste

Gemeinde Koserow | Hauptstraße 31 | 17459 Ostseebad Koserow

Beleuchtung Straße - TRILUX Publisca 3G1S

 ■ Architekt BDA und Stadtplaner Dipl.-Ing. Achim Dreischmeier  
 Siemensstraße 25 | 17459 Ostseebad Koserow - Insel Usedom  
 +49 (038375) 20804 | dreischmeier@achim-dreischmeier.de

| 27.09.2022



Referenzbild des Stadtmobiliars im eingebauten Zustand



Technische Zeichnung

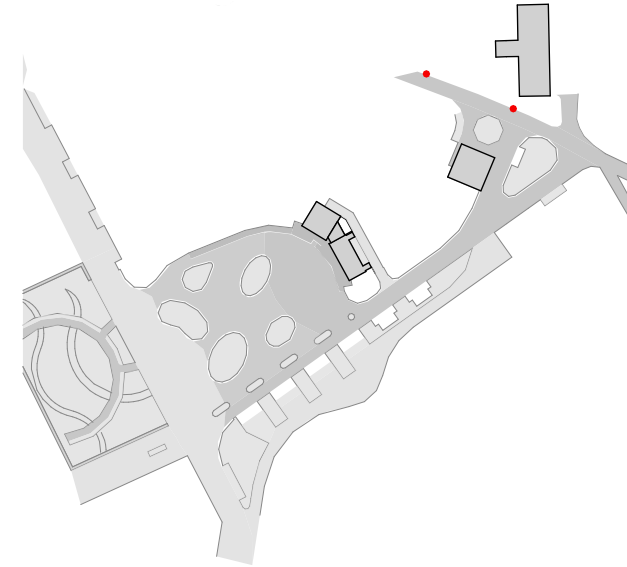

Lageplan 1:2.000

**Ausführung** Mastaufsatzleuchte mit planer Abdeckscheibe, Mastaufsatz parabolförmig, symmetrisch breit strahlende Lichtstärkeverteilung, Lichtfarbe warmweiss, Seewetter geeignete Beschichtung auf Anfrage

**Farbe** Farbe dunkelgrün, analog Bestandsleuchten

**Maße**

Durchmesser 380mm  
 Halterung 496x571mm

**Anzahl** 2 Stück (Rest im Bestand)

**Hersteller** TRILUX GmbH & Co. KG  
 Heidestraße  
 59759 Arnsberg

**Listenpreis:** 884,80 Euro/Stück  
 (netto, ohne Montage)

## Koserow - Barrierefreie Umgestaltung Kurplatzareal

## Inventarliste

Gemeinde Koserow | Hauptstraße 31 | 17459 Ostseebad Koserow

Beleuchtung Promenade - TRILUX Publisca 2G1S

 ■ Architekt BDA und Stadtplaner Dipl.-Ing. Achim Dreischmeier  
 Siemensstraße 25 | 17459 Ostseebad Koserow - Insel Usedom  
 +49 (038375) 20804 | dreischmeier@achim-dreischmeier.de

| 27.09.2022



Referenzbild des Stadtmobiliars im eingebauten Zustand



Technische Zeichnung

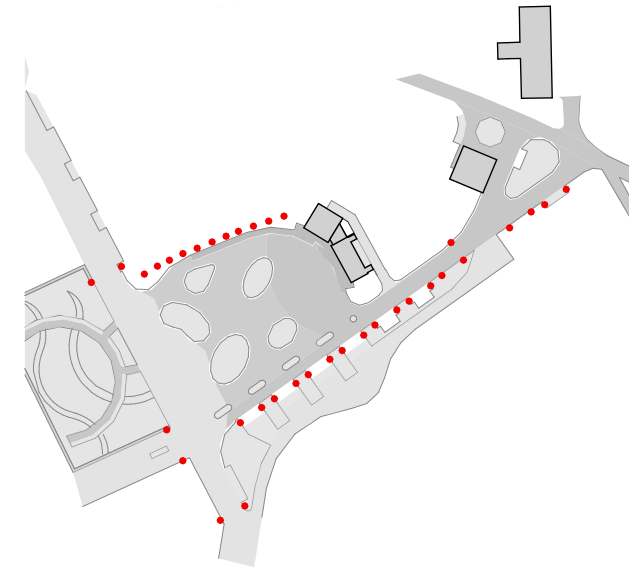

Lageplan 1:2.000

**Ausführung** Gehäuse aus Aluminium-Strangpressprofil, Abschlussrahmen und Wand-Befestigungsgehäuse aus Aluminium-Druckguss, Leuchtenkörper anodisiert, grundiert und pulverbeschichtet

**Farbe** Farbe anthrazit ähnlich DB703

**Maße**

Durchmesser 115mm  
 Halterung 220x172mm

Anzahl 35 Stück

**Hersteller** TRILUX GmbH & Co. KG  
 Heidestraße  
 59759 Arnsberg

**Listenpreis:** 771,90 Euro/Stück  
 (netto, ohne Montage)

## Koserow - Barrierefreie Umgestaltung Kurplatzareal

## Inventarliste

Gemeinde Koserow | Hauptstraße 31 | 17459 Ostseebad Koserow

Beleuchtung Pergola - TRILUX Skeo Z

 ■ Architekt BDA und Stadtplaner Dipl.-Ing. Achim Dreischmeier  
 Siemensstraße 25 | 17459 Ostseebad Koserow - Insel Usedom  
 +49 (038375) 20804 | dreischmeier@achim-dreischmeier.de

| 27.09.2022



# Koserow - Barrierefreie Umgestaltung Kurplatzareal

Gemeinde Koserow | Hauptstraße 31 | 17459 Ostseebad Koserow

 ■ Architekt BDA und Stadtplaner Dipl.-Ing. Achim Dreischmeier  
Siemensstraße 25 | 17459 Ostseebad Koserow - Insel Usedom  
+49 (038375) 20804 | dreischmeier@achim-dreischmeier.de

## Inventarliste

Heizung, Lüftung und Sanitär

| 27.09.2022

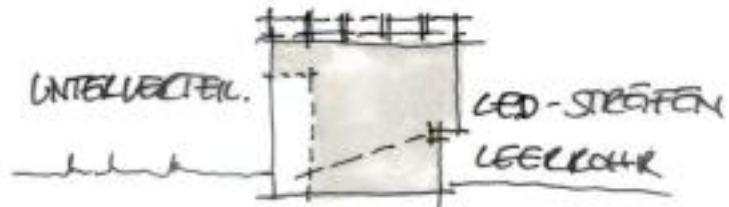

Konzeptskizze zur Unterverteilung LED-Bänder an Sitzmöbeln/Pflanzinseln um die Bäume

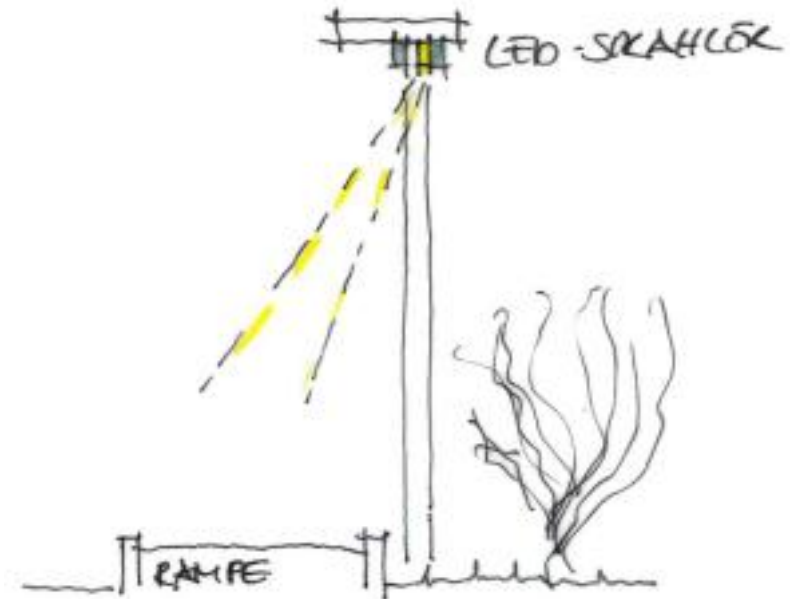

Konzeptskizze zur Beleuchtung der Rampe - Leuchte an Pergola befestigt

## Koserow - Barrierefreie Umgestaltung Kurplatzareal

## Inventarliste

Gemeinde Koserow | Hauptstraße 31 | 17459 Ostseebad Koserow

Skizze Beleuchtung Rampe / Skizze Sitzmöbel mit Unterverteilung

 ■ Architekt BDA und Stadtplaner Dipl.-Ing. Achim Dreischmeier  
 Siemensstraße 25 | 17459 Ostseebad Koserow - Insel Usedom  
 +49 (038375) 20804 | dreischmeier@achim-dreischmeier.de

| 27.09.2022